

LIBERAMENTE



SCAVOLINI™



SOMMARIO

SOMMARIO / TABLE OF CONTENTS

SOMMAIRE / INHALT / SUMARIO / СОДЕРЖАНИЕ

| | |
|--------|---|
| | <p>Introduzione a LIBERAMENTE Introducing LIBERAMENTE Introduction à LIBERAMENTE Einleitung zu LIBERAMENTE Introducción a LIBERAMENTE Вступление к LIBERAMENTE</p> |
| 2/3 | |
| | <p>Segni Particolari Distinctive features Signes particuliers Besondere Kennzeichen Símbolos particulares</p> |
| 4/5 | <p>Composizione lineare con ante laccato lucido Visone, elementi in vetro lucido Avorio, elementi a giorno e soggiorno laccato lucido Avorio e Visone Linear composition with Mink glossy lacquered doors, Ivory polished glass elements, Ivory and Mink glossy lacquered open elements and living room elements Composition linéaire avec portes laqué brillant Vison, éléments en verre brillant Ivoire, éléments living ouverts laqué brillant Ivoire et Vison Lineare Kombination mit glänzend lackierten Fronten in Nerzfarbe, Elemente aus glänzendem Glas in Elfenbein, offene Elemente und Elemente für den Wohnbereich glänzend in Elfenbein und Nerzfarbe lackiert Composición lineal con puertas en lacado brillante Visón, elementos de cristal brillante Marfil, elementos abiertos y salón lacado brillante Marfil y Visón Линейная композиция с лакированными глянцевыми створками Норка, элементы из блестящего стекла Слоновая кость, открытые элементы и предметы мебели для гостиной Слоновая кость и Норка в лакированной глянцевой отделке</p> |
| 6/17 | <p>Composizione lineare e soggiorno con ante in vetro lucido Avorio e elementi a giorno laccato lucido Avorio Linear composition and living room with Ivory polished doors and Ivory lacquered open elements Composition living linéaire avec portes vitrées brillant Ivoire et éléments ouverts laqué brillant Ivoire Lineare Kombination und Elemente für den Wohnbereich mit Fronten aus glänzendem Glas in Elfenbein und glänzend in Elfenbein lackierten offenen Elementen Composición lineal y salón con puertas en cristal brillante Marfil y elementos abiertos lacados brillante Marfil Линейная композиция с дверцами из блестящего стекла Слоновая кость и лакированными блестящими открытыми элементами Слоновая кость</p> |
| 18/25 | <p>Composizione lineare con ante decorativo Larice Nuance e laccato lucido Panna Porcellana Linear composition with Nuance Larch and Cream Porcelain and decorative doors Composition linéaire avec portes motif Méléze Nuance et laqué brillant Crème Porcelaine Lineare Kombination mit Fronten mit Dekor Lärche Nuance und glänzend in der Farbe Creme Porzellan lackiert Composición lineal con puertas en decorativo Alerce Nuance y lacado brillante Crema Porcelana Линейная композиция со створками из декоративного покрытия Лиственница Nuance и лакированными глянцевыми створками Кремовый фарфор</p> |
| 26/31 | <p>Composizione lineare con ante decorativo Larice Voile e armadio in vetro lucido Blu Aviazione Linear composition with Decorative Voilé Larch and glossy Aviation Blue glass larder unit Composition linéaire avec portes motif Méléze Voilé et armoire en verre brillant Bleu Aviation Lineare Kombination mit Fronten mit Dekor Lärche Voilé und Schrank aus Glas glänzend Verkehrsblau Composición lineal con puertas en decorativo Alerce Voilé y armario de cristal brillante Azul Aviación Линейная композиция с декоративными створками Лиственница Voile и шкафом из блестящего стекла Синий авиационный</p> |
| 32/35 | <p>Composizione ad angolo con elementi a giorno decorativo Larice Biscotto, laminato opaco Grigio Gabbiano e colonne in vetro opaco Verde Lichene Corner composition with Decorative Biscuit Larch open elements, white laminate Seagull Grey and matt Lichen Green glass tall units Composition d'angle avec éléments ouverts motif Méléze Biscuit, laminé opaque Gris Mouette et colonnes en verre opaque Vert Lichen Eck-Kombination mit offenen Elementen mit Dekor Lärche Biscotto, mattes Laminat in Mattgrau und Hochschränke aus mattem Glas in Weißgrün Composición angular con elementos abiertos en decorativo Alerce Bizcocho, laminado opaco Gris Gaviota y columnas de cristal opaco Verde Liquen Угловая композиция с открытыми элементами из декоративного покрытия Лиственница цвета печенья, ламинированная матовая отделка Серый Gabbiano и колоннами из матового стекла Зелёный мох</p> |
| 36/49 | <p>Composizione ad angolo decorativo Rovere Shantung e vetro lucido Grigio Titanio Corner composition made with Decorative Shantung Oak and Titanium Grey polished glass Composition d'angle motif Chêne Shantung et verre brillant Gris Titan Eck-Kombination mit Dekor Eiche Shantung und glänzendem Glas in Titangrau Composición angular en decorativo Roble Shantung y cristal brillante Gris Titanio Угловая композиция из декоративного покрытия Дуб Shantung и блестящего стекла Серый Титан</p> |
| 50/57 | <p>Composizione con isola e soggiorno laccata lucida Bianco Prestige Prestige White glossy lacquered composition with island and living room Composition avec île et éléments living laqué brillant Blanc Prestige Insel- und Wohnbereich-Kombination glänzend lackiert in Verkehrsweiß Composición con isla y salón lacada brillante Blanco Prestige Островная композиция и гостиная с лакированной глянцевой отделкой Белый престиж</p> |
| 58/69 | <p>Composizione con penisola con ante impiallacciate "Versus" Rovere Tabacco, vetro lucido Ghiaccio, soggiorno e elementi a giorno laccati e a vetro lucido Turchese Peninsula composition with veneered Tabacco Oak "Versus" doors, Ice polished glass, lacquered living room and open elements with Turquoise polished glass Composition avec péninsule aux portes plaquées "Versus" Chêne Tabac, verre brillant Glace, éléments living et ouverts laqués et en verre brillant Turquoise Kombination mit Halbinsel mit Fronten aus Furnierholz „Versus“ Eiche Tabak, Glas glänzend Eisgrau, offene Elemente und Elemente für Wohnbereich lackiert und aus glänzendem Glas in Türkis Composición con península con puertas enchapadas "Versus" Roble Tabaco, cristal brillante Hielo, salón y elementos abiertos lacados y de cristal brillante Turquesa Полуостровная композиция с облицованными створками "Versus" Дуб Табак, блестящим стеклом Лёд, гостиная и открытые элементы с лакировкой и блестящим стеклом Бирюза</p> |
| 70/81 | <p>Esempio per composizioni "Living" Example for "Living" compositions Exemple pour compositions "Living" Beispiel für Kombinationen "Living" Ejemplo para composiciones de salón Образцы композиций "Living"</p> |
| 82/87 | <p>Complementi: sedie, sgabelli, tavoli Accessories: chairs, stools, tables Compléments : chaises, tabourets, tables Zubehör: Stühle, Hocker, Tische Complementos: sillas, taburetes, mesas Дополнительно: стулья, табуреты, столы</p> |
| 88/91 | <p>Ante e Colori Doors and Colours Portes et Couleurs Fronten und Farben Puertas y Colores Дверцы и цвета</p> |
| 92/97 | <p>Elementi per comporre la tua cucina, scheda prodotto Elements to create your kitchen, product specifications Éléments pour composer votre cuisine, fiche produit Elemente zur Zusammenstellung Ihrer Küche, Produktdatenblatt Elementos para componer tu cocina, ficha de producto Элементы для индивидуальной компоновки кухни, спецификации</p> |
| 98/107 | |



LIBERAMENTESTILEPOLIEDRICO

LIBERAMENTE MULTIFACETED STYLE / LIBERAMENTE STYLE POLYEDRIQUE
 LIBERAMENTE VIELSEITIGER STIL / LIBERAMENTE ESTILO POLIÉDRICO /
 LIBERAMENTE: МНОГОГРАННОСТЬ СТИЛЯ

Essential lines, clean geometries, designs integrated with the living room and the rest of the house. Functional solutions inspired to the search for the maximum compositional freedom. A synthesis ideal in the practical "LiberaMente" kitchen, which brings out the pleasure of familiar intimacy with a contemporary touch. Features: quality design and minimal looks (with no handles or openings with grooves), open modules for the various configurations, living elements and a wide variety of finishes and colours. Opportunities of a renowned brand to also meet personal preferences and make the kitchen a unique environment.

Des lignes essentielles, des géométries limpides, des architectures intégrées au séjour et au reste de la maison. Des solutions fonctionnelles inspirées par la recherche de la plus grande liberté dans la composition. Une synthèse parfaite, dans la cuisine "LiberaMente", qui renvoie au caractère pratique tout en revalorisant avec le goût contemporain le plaisir de l'intimité familiale. Notes caractéristiques : appelé design et esthétique minimale (avec absence de poignées et ouverture par rainure), modules ouverts pour toutes sortes de configurations possibles, éléments living et grande variété de finitions et de couleurs. Des occasions, d'une grande marque, de satisfaire également des goûts personnels en donnant un caractère unique à sa cuisine.

Essenzielle Linien, klare Geometrien und in den Wohnbereich und den Rest des Hauses integrierte Zierelemente. Funktionelle Lösungen inspiriert durch die Suche nach maximaler Freiheit bei der Kombination. Eine ideale Synthese in der Küche „LiberaMente“, die auf die Zweckmäßigkeit verweist und mit zeitgenössischem Geschmack auch die Freude der familiären Gemütlichkeit aufwertet. Anmerkungen zu den Merkmalen: Angesehenes Design und minimale Ästhetik (ohne Griffe und mit Öffnung mit Griffritze), offene Module für die verschiedensten Kombinationen, Elemente für den Wohnbereich und große Auswahl an Finishs und Farben. Die Möglichkeiten einer großen Marke, mit denen auch der persönliche Geschmack getroffen und das Küchenambiente einzigartig wird.

Lineas esenciales, geometrías límpidas, arquitecturas integradas al salón y al resto de la casa. Soluciones funcionales inspiradas en la búsqueda de la máxima libertad compositiva. La cocina "LiberaMente" es un ideal de síntesis que evoca la practicidad reexaminando con gusto contemporáneo el placer de la intimidad familiar. Características notables: alto diseño y estética minimalista (con ausencia de manijas y apertura mediante perfil tirador), módulos abiertos para las más diversas configuraciones, elementos de salón y gran variedad de acabados y colores. Oportunidades que ofrece una gran marca, con las cuales se pueden satisfacer gustos personales y se vuelve único el ambiente de la cocina.

Естественные линии, правильные геометрические формы, дизайны, идеально вписывающиеся в интерьер гостиной и всего остального дома. Функциональные решения рождаются из стремления к полной композиционной свободе. В кухнях LiberaMente гармонично сочетается уют семейного гнездышка и современные тенденции. Они характеризуются изысканным дизайном, выдержанным в духе минимализма, с отсутствием ручек, специальными желобками для открывания, открытыми элементами самых разных конфигураций, элементов для зоны гостиной и огромным ассортиментом отделок и цветов. Многочисленные предложения знаменитого бренда способны порадовать самые изощренные вкусы, позволяя превратить кухню в уникальное неповторимое пространство.

Linee essenziali, geometrie limpide, architetture integrate al soggiorno e al resto della casa. Soluzioni funzionali ispirate alla ricerca della massima libertà compositiva.

Un'ideale di sintesi, nella cucina "LiberaMente", che rimanda alla praticità rivalutando con gusto contemporaneo anche il piacere dell'intimità familiare.

Note caratteristiche: qualificato design ed estetica minimale con assenza di maniglie e apertura attraverso gola, moduli a giorno per le più diverse configurazioni, elementi living e grande varietà di finiture e di colori. Opportunità di una grande marca con le quali soddisfare anche gusti personali e rendere unico l'ambiente cucina.



Design

Vuesse

MODEL

LIBERAMENTE

SEGNI PARTICOLARI

DISTINGUISHING FEATURES / SIGNES PARTICULIERS
BESONDERE KENNZEICHEN / SÍMBOLOS PARTICULARES /
ОТЛИЧИТЕЛЬНЫЕ ОСОБЕННОСТИ

I MUST DI LIBERAMENTE
LIBERAMENTE'S ESSENTIALS
LES MUST DE LIBERAMENTE
DIE MUSTS VON LIBERAMENTE
LAS CARACTERÍSTICAS SOBRESALIENTES
DE LIBERAMENTE
ХАРАКТЕРНЫЕ ЭЛЕМЕНТЫ КУХОНЬ LIBERAMENTE

PENSILI POSIZIONE BASE
BASE POSITION OF WALL UNITS
HAUTS POSITION BAS
OBERSCHRÄNKE BASISPOSITION
MUEBLES DE PARED POSICIÓN BASE
БАЗОВОЕ ПОЛОЖЕНИЕ НАВЕСНЫХ
ЭЛЕМЕНТОВ

1

BASI H.37 cm
BASE UNITS H.37 cm
BAS H. 37 cm
UNTERSCHRÄNKE H. 37 cm
BASES H.37 cm
НАПОЛЬНЫЕ ЭЛЕМЕНТЫ В.37 CM

2

ELEMENTI A GIORNO
OPEN UNITS
ELEMENTS OUVERTS
OFFENE ELEMENTE
ELEMENTOS ABIERTOS
ОТКРЫТЫЕ ЭЛЕМЕНТЫ

3

ANTA VETRO
GLASS DOOR
PORTE VITREE
FRONT AUS GLAS
PUERTA DE CRISTAL
СТЕКЛЯННЫЕ СТВОРКИ

4

ANTA LACCATA
LACQUERED DOOR
PORTE LAQUEE
LACKIERTE FRONT
PUERTA LACADA
ЛАКИРОВАННЫЕ СТВОРКИ

5

GOLA VERTICALE ANODIZZATO NERO OPACO
MATT BLACK ANODISED VERTICAL GROOVE
RAINURE VERTICALE ANODISEE NOIR OPAQUE
VERTIKALE GRIFFRILLE AUS ELOXALALUMINIUM, MATTSCHWARZ
PERFIL TIRADOR VERTICAL ANODIZADO NEGRO OPACO
ВЕРТИКАЛЬНЫЙ ПАЗ С АНОДИРОВАННОЙ ЧЕРНОЙ МАТОВОЙ
ОТДЕЛКОЙ

6

SOTTOPENSILI
PELMETS
SOUS-ELEMENTS HAUTS
UNTERHÄNGEELEMENT
ACCESORIOS INFERIORES
РЕЙЛИНГИ

7

GAMBA PER PENISOLA "HOLD UP"
LEG FOR "HOLD UP" PENINSULA
PIED POUR PENINSULE "HOLD UP"
TISCHBEIN FÜR HALBINSEL "HOLD UP"
НОЖКА ДЛЯ ПОЛУОСТРОВА "HOLD UP"

8

SGABELLO ENDLESS
ENDLESS STOOL
TABOURET ENDLESS
HOCKER ENDLESS
TABURETE ENDLESS
TABUPET ENDLESS

9

DOPPIA GOLA ANODIZZATO NERO OPACO
DOUBLE MATT BLACK ANODISED GROOVE
DOUBLE RAINURE ANODISEE NOIR OPAQUE
DOPPELTE GRIFFRILLE AUS ELOXALALUMINIUM,
MATTSCHWARZ
DOBLE PERFIL TIRADOR ANODIZADO NEGRO OPACO
ДВОЙНОЙ ВЕРТИКАЛЬНЫЙ ПАЗ С
АНОДИРОВАННОЙ ЧЕРНОЙ МАТОВОЙ ОТДЕЛКОЙ

10



GOLA ALLUMINIO FINITURA ARGENTO
ALUMINIUM GROOVE WITH SILVER FINISH
RAINURE ALUMINIUM FINITION ARGENT
GRIFFRILLE ALUMINIUM FINISH STAHL GOLD
PERFIL TIRADOR ALUMINIO ACABADO PLATEADO
ПАЗ АЛЮМИНИЕВЫЙ С СЕРЕБРЯНОЙ ОТДЕЛКОЙ

11

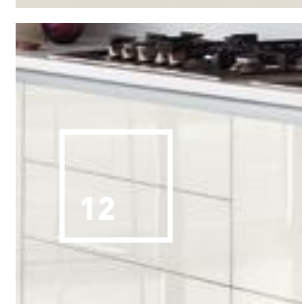

CASSETTO/CESTELLO APERTURA "TIP-ON"
DRAWER/BASKET WITH "TIP-ON" OPENING
TIROIR/PANIER OUVERTURE "TIP-ON"
SCHUBLADE/KORB ÖFFNUNG „TIP-ON“ E
CAJÓN/CESTO APERTURA "TIP-ON"
ЯЩИК/КОРЗИНА С МЕХАНИЗМОМ ОТКРЫВАНИЯ "TIP-ON"

12

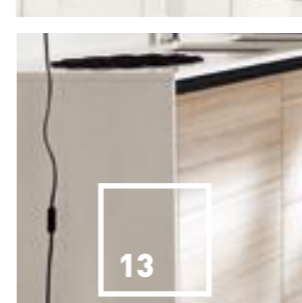

FIANCO LATERALE
SIDE PANEL
COTE LATERAL
SEITENPANEEL
PANEL LATERAL
БОКОВАЯ СТЕНКА

13

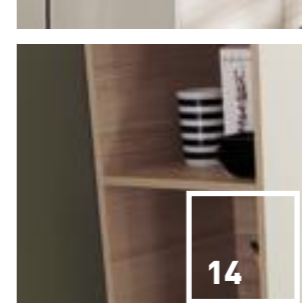

ELEMENTI A GIORNO IN DECORATIVO
DECORATIVE OPEN UNITS
ELEMENTS OUVERTS EN MOTIF DECORATIF
OFFENE ELEMENTE MIT DEKOR
ELEMENTOS ABIERTOS EN DECORATIVO
ДЕКОРАТИВНЫЕ ОТКРЫТЫЕ ЭЛЕМЕНТЫ

14

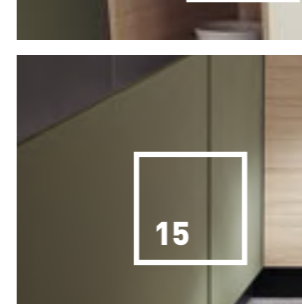

ANTA VETRO OPACO
MATT GLASS DOOR
PORTE VITREE OPAQUE
FRONT AUS GLAS MATT
PUERTA DE CRISTAL OPACO
МАТОВЫЕ СТЕКЛЯННЫЕ ДВЕРЦЫ

15

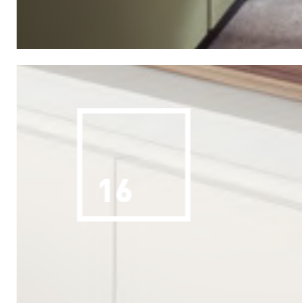

GOLA VERNICIATA BIANCO OPACO
MATT WHITE GROOVE
RAINURE VERNIS BLANC OPAQUE
GRIFFRILLE LACKIERT IN WEISS MATT
PERFIL TIRADOR PINTADO BLANCO OPACO
ПАЗ ОКРАШЕННЫЙ С БЕЛОЙ МАТОВОЙ ОТДЕЛКОЙ

16

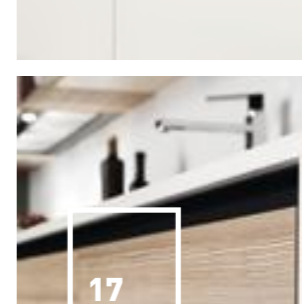

ANTA DECORATIVO LARICE BISCOTTO
BISCUIT LARCH DECORATIVE DOOR
PORTE MOTIF MELEZE BISCUIT
FRONT DEKOR LÄRCH BISCOTTO
PUERTA EN DECORATIVO ALERCE BIZCOSHO
ДЕКОРАТИВНАЯ ДВЕРЦА ИЗ ЛИСТВЕННИЦА
ЦВЕТА ПЕЧЕНЬЯ

17

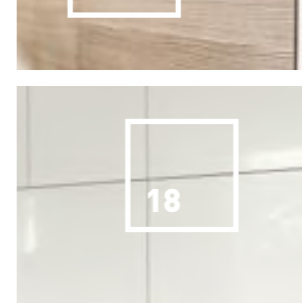

SOPRA PENSILI \COLONNA H.51,5 cm
TOP UNITS \TALL UNIT H.51.5 cm
ELEMENTS A POSER SUR HAUTS/COLONNE H. 51,5 cm
OBERSCHRANKAUFSATZ/HOCHSCHRANK H. 51,5 cm
PARTE SUPERIOR MUEBLES DE PARED/COLUMNA H.51,5 cm
НАВЕСНЫЕ МЕБЕЛЬНЫЕ МОДУЛИ/КОЛОННА В.51,5 CM

18

COMPOSIZIONE LINEARE

LINEAR COMPOSITION / COMPOSITION LINEAIRE
KOMBINATION LINEAR / COMPOSICIÓN LINEAL /
ЛИНЕЙНАЯ КОМПОЗИЦИЯ

Forme essenziali e volumi geometrici per uno spazio cucina che diventa il cuore di una casa moderna. Stile e colori (Visone per le ante laccate lucide, Avorio per gli elementi a giorno laccati lucidi e per i pensili a vetro) privilegiano il rigore formale, associato ad una massima funzionalità. / Essential shapes and geometric volumes for a kitchen space that becomes the heart of a modern home. Style and colours (Mink for the glossy lacquered doors, Ivory for the glossy lacquered elements and the glass wall units) favour formal rigour combined with maximum functionality. / Des formes essentielles et des volumes géométriques pour un espace cuisine qui devient le centre d'une maison moderne. Style et couleurs (Vison pour les portes laquées brillant, Ivoire pour les éléments ouverts, laqués brillant et pour les hauts vitrés) privilégient la rigueur formelle, associée à une très grande fonctionnalité. / Essenzielle Formen und geometrische Volumen für eine Küche, die zum Herz des modernen Hauses wird. Stil und Farben (Nerzfarbe für die glänzend lackierten Fronten, Elfenbein für die glänzend lackierten offenen Elemente und für die Oberschränke aus Glas) begünstigen die formale Strenge, verbunden mit maximaler Funktionalität. / Formas esenciales y volúmenes geométricos para un espacio de la cocina que se convierte en el corazón de una casa moderna. El estilo y los colores (Visón para las puertas lacadas brillantes, Marfil para los elementos abiertos lacados brillantes y para los muebles de pared de cristal) privilegian el rigor formal, asociado a una funcionalidad máxima. / Естественные геометрические формы и размеры гармонично заполняют пространство кухни, которая становится сердцем современного дома. Стиль и используемые цвета (гляцевые лакированные створки Бежевый, блестящие лакированные открытые элементы и стеклянные навесные шкафы Слоновая кость) помогают нам создавать строгие интерьеры и добиваться максимальной функциональности.

LINEARE





LIBERAMENTE

LIBERAMENTE: LACCATO LUCIDO E VETRO LUCIDO, VETRO LUCIDO, DECORATIVO E LACCATO LUCIDO, DECORATIVO E VETRO LUCIDO
 LIBERAMENTE: GLOSSY LACQUERED AND POLISHED GLASS, POLISHED GLASS, DECOR AND GLOSSY LACQUERED, DECOR AND POLISHED GLASS
 LIBERAMENTE : LAQUÉ BRILLANT ET VERRE BRILLANT, VERRE BRILLANT, MOTIF DÉCORATIF ET LAQUÉ BRILLANT, MOTIF DÉCORATIF ET VERRE BRILLANT
 LIBERAMENTE: GLÄNZEND LACKIERT UND GLÄNZENDES GLAS, GLÄNZENDES GLAS, MIT DEKOR UND GLÄNZEND LACKIERT, MIT DEKOR UND GLÄNZENDES GLAS
 LIBERAMENTE: LACADO BRILLANTE Y CRISTAL BRILLANTE, CRISTAL BRILLANTE, DECORATIVO Y LACADO BRILLANTE, DECORATIVO Y CRISTAL BRILLANTE
 LIBERAMENTE: ЛАКИРОВАННАЯ МАТОВАЯ ПОВЕРХНОСТЬ И БЛЕСТЯЩЕЕ СТЕКЛО, БЛЕСТЯЩЕЕ СТЕКЛО, ДЕКОРАТИВНАЯ ОТДЕЛКА И ЛАКИРОВАННАЯ ГЛЯНЦЕВАЯ ПОВЕРХНОСТЬ, ДЕКОРАТИВНАЯ ОТДЕЛКА И БЛЕСТЯЩЕЕ СТЕКЛО

IN QUESTO SCHEMA SONO RIASSUNTE LE FINITURE DELLE COMPOSIZIONI CHE VENGONO PRESENTATE NELLE PROSSIME PAGINE. / THIS CHART SUMMARISES THE FINISHES OF THE COMPOSITIONS ILLUSTRATED ON THE PAGES WHICH FOLLOW. / LE PRÉSENT SCHÉMA RÉCAPITULE LES FINITIONS DES COMPOSITIONS PRÉSENTÉES AUX PAGES SUIVANTES. / HIER EINE ZUSAMMENFASSUNG DER FINISHS DER AUF DEN FOLGENDEN SEITEN GEZEIGTEN KOMBINATIONSVORSCHLÄGE. / EN EL SIGUIENTE ESQUEMA SE ENCUENTRAN SINTETIZADOS LOS ACABADOS DE LAS COMPOSICIONES QUE SE PRESENTAN EN LAS PRÓXIMAS PÁGINAS. / ДАННАЯ СХЕМА ИЛЛЮСТРИРУЕТ ВИДЫ ОТДЕЛКИ, ПРЕДСТАВЛЕННЫЕ В МЕБЕЛЬНЫХ КОМПОЗИЦИЯХ НА СЛЕДУЮЩИХ СТРАНИЦАХ ДАННОГО КАТАЛОГА.



STRUTTURA TEXTSTYLE SABBIA
 CARCASE TEXTSTYLE SAND
 STRUCTURE TEXTSTYLE SABLE
 KORPUS TEXTSTYLE SAND
 ESTRUCTURA TEXTSTYLE ARENA
 СТРУКТУРА ПЕСОЧНЫЙ ТЕКСТИЛЬ

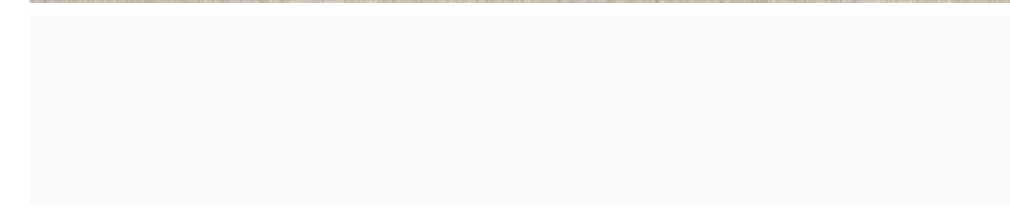

STRUTTURA BIANCA
 CARCASE WHITE
 STRUCTURE BLANCHE
 KORPUS WEISS
 ESTRUCTURA BLANCA
 СТРУКТУРА БЕЛОГО



ANTA LACCATA LUCIDA VISIONE SCAV 856
 MINK GLOSSY LACQUERED DOOR SCAV 856
 PORTE LAQUEE BRILLANTE VISON SCAV 856
 FRONT GLÄNZEND LACKIERT NERZFARBE SCAV 856
 PUERTA LACADA BRILLANTE VISON SCAV 856
 ЛАКИРОВАННАЯ ГЛЯНЦЕВАЯ СТВОРКА БЕЖЕВЫЙ SCAV 856



ANTA VETRO LUCIDA AVORIO SCAV 376_V
 IVORY POLISHED GLASS DOOR SCAV 376_V
 PORTE VERRE BRILLANTE IVOIRE SCAV 376_V
 FRONT GLÄNZENDES GLAS ELFENBEIN SCAV 376_V
 PUERTA DE CRISTAL BRILLANTE MARFIL SCAV 376_V
 БЛЕСТЯЩАЯ СТЕКЛЯННАЯ СТВОРКА СЛОНОВАЯ КОСТЬ SCAV 376_V

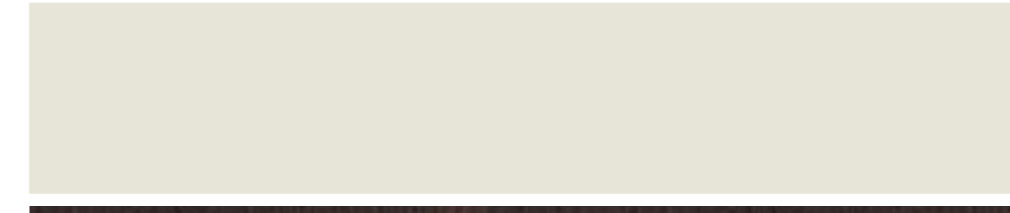

ANTA LACCATA LUCIDA AVORIO SCAV 376
 IVORY GLOSSY LACQUERED DOOR SCAV 376
 PORTE LAQUEE BRILLANTE IVOIRE SCAV 376
 FRONT GLÄNZEND LACKIERT ELFENBEIN SCAV 376
 PUERTA LACADA BRILLANTE MARFIL SCAV 376
 ЛАКИРОВАННАЯ БЛЕСТЯЩАЯ СТВОРКА СЛОНОВАЯ КОСТЬ SCAV 376



ANTA DECORATIVO LARICE NUANCE SCAV 715
 DECORATED NUANCE LARCH DOOR SCAV 715
 PORTE MOTIF MELEZE NUANCE SCAV 715
 FRONT MIT DEKOR LÄRCH NUANCE SCAV 715
 PUERTA DECORATIVA ALERCE NUANCE SCAV 715
 СТВОРКА ДЕКОРАТИВНАЯ ЛИСТВЕННИЦА NUANCE SCAV 715

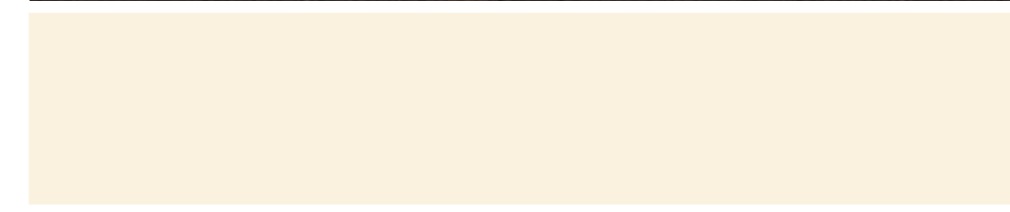

ANTA LACCATA LUCIDA PANNA PORCELLANA SCAV 042
 PORCELAIN CREAM GLOSSY LACQUERED DOOR SCAV 042
 PORTE LAQUEE BRILLANTE CREME PORCELAIN SCAV 042
 FRONT GLÄNZEND LACKIERT CREME PORZELLAN SCAV 042
 PUERTA LACADA BRILLANTE NATA PORCELANA SCAV 042
 ЛАКИРОВАННАЯ БЛЕСТЯЩАЯ СТВОРКА КРЕМОВЫЙ ФАРФОР SCAV 042

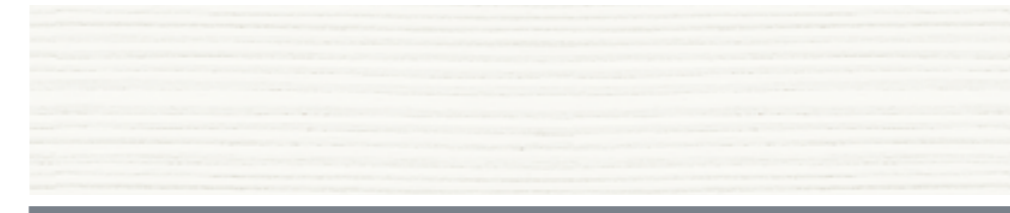

ANTA DECORATIVO LARICE VOILE SCAV 717
 DECORATED VOILE LARCH DOOR SCAV 717
 PORTE MOTIF MELEZE VOILE SCAV 717
 FRONT MIT DEKOR LÄRCH VOILE SCAV 717
 PUERTA DECORATIVA ALERCE VOILE SCAV 717
 СТВОРКА ДЕКОРАТИВНАЯ ЛИСТВЕННИЦА VOILE SCAV 717



ANTA VETRO LUCIDO BLU AVIAZIONE SCAV 558_V
 AVIATION BLUE POLISHED GLASS DOOR SCAV 558_V
 PORTE VERRE BRILLANTE BLEU AVIATION SCAV 558_V
 FRONT GLÄNZENDES GLAS VERKEHRSBLAU SCAV 558_V
 PUERTA DE CRISTAL BRILLANTE AZUL AVIACION SCAV 558_V
 БЛЕСТЯЩАЯ СТЕКЛЯННАЯ СТВОРКА СИНИЙ АВИАЦИОННЫЙ SCAV 558_V



MAPPADELLEFUNZIONI

FUNCTIONAL MAP / LISTE DES FONCTIONS
 MAPPE DER FUNKTIONEN / MAPA DE LAS ÁREAS FUNCIONALES
 ФУНКЦИОНАЛЬНАЯ СХЕМА

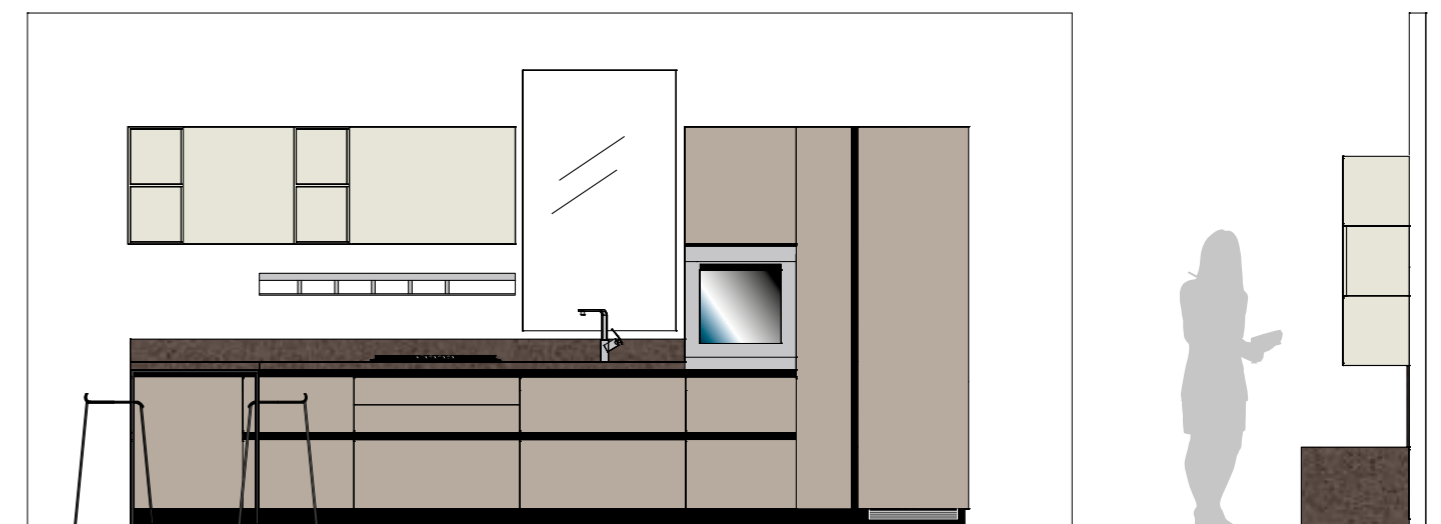
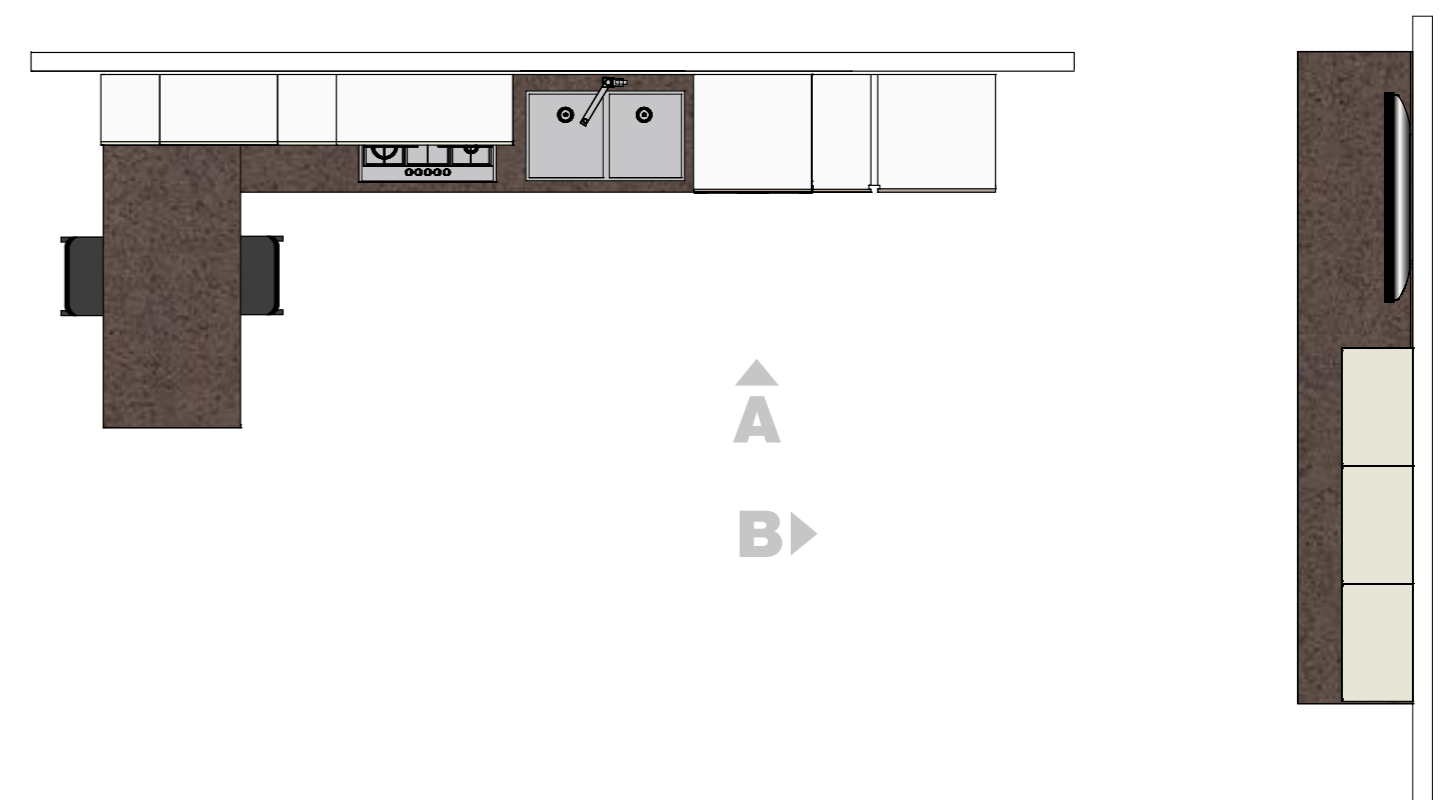

| | | | | | |
|---|--|---|--|---|--|
| Dispensa Larder Garde-manger Vorrat Dispensa Хранение | Aspirazione Extraction Aspiration Ablaugung Aspiración Вентиляция | Cottura Cooking Cuisson Kochen Сoción Приготовление пищи | Dispensa Larder Garde-manger Vorrat Dispensa Хранение | Refrigerazione Refrigerator Réfrigération Kühlen Refrigeración Холодильник | Soggiorno Living area Séjour Wohnbereich Mueble para sala de estar Гостиная |
| Preparazione Preparation Préparation Zubereiten Preparación Подготовка | Cottura Cooking Cuisson Kochen Сoción Приготовление пищи | Lavaggio Washing Lavage Spülen Lavarido Мойка | Dispensa Larder Garde-manger Vorrat Dispensa Хранение | Refrigerazione Refrigerator Réfrigération Kühlen Refrigeración Холодильник | Soggiorno Living area Séjour Wohnbereich Mueble para sala de estar Гостиная |

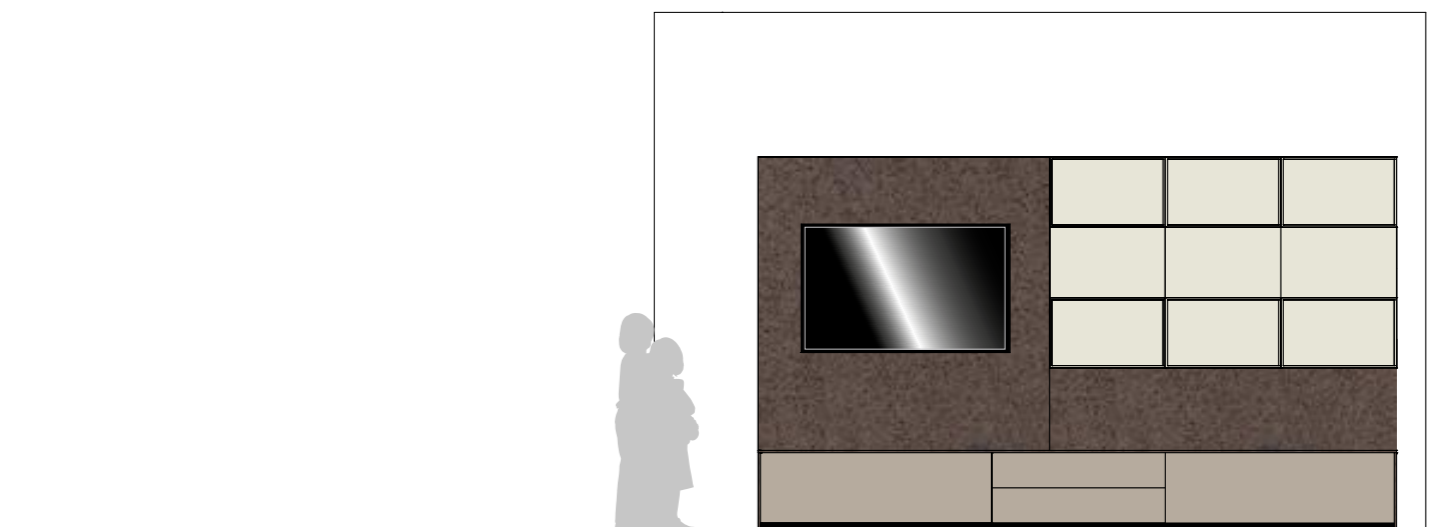

| |
|--|
| Soggiorno Living area Séjour Wohnbereich Mueble para sala de estar Гостиная |
|--|





LiberaMente è un progetto flessibile per la razionalizzazione della cucina e la sua integrazione architettonica con il resto della casa; include perciò anche composizioni living che con la cucina vera e propria hanno in comune segni, finiture e colori. / LiberaMente is a flexible project to rationalise the kitchen space and integrate with the rest of the house in architectural terms; it therefore also includes living compositions, which share the same features, finishes and colours of the actual kitchen. / LiberaMente est un projet modulable pour la conception de la cuisine et son intégration architecturale avec le reste de la maison ; c'est pourquoi des compositions living sont également comprises car elles ont en commun avec la véritable cuisine des détails, des finitions et des couleurs. / LiberaMente ist ein flexibles Projekt für die Rationalisierung der Küche und ihrer architektonischen Integration in den Rest des Hauses; daher umfasst sie auch Kombinationen für den Wohnbereich, die mit der tatsächlichen Küche Kennzeichen, Finishes und Farben gemeinsam haben. / LiberaMente es un proyecto flexible para la realización de la cocina y su integración arquitectónica con el resto de la casa; por tanto, incluye también composiciones de salón que tienen en común con la verdadera cocina símbolos, acabados y colores. / LiberaMente - это гибкий проект, который направлен на рационализацию кухонного пространства и его интеграцию в "архитектурный" ансамбль всего дома, поэтому в него включены также решения для гостиных, в которых используются те же отличительные признаки, цвета и виды отделки, что и в кухонной мебели.

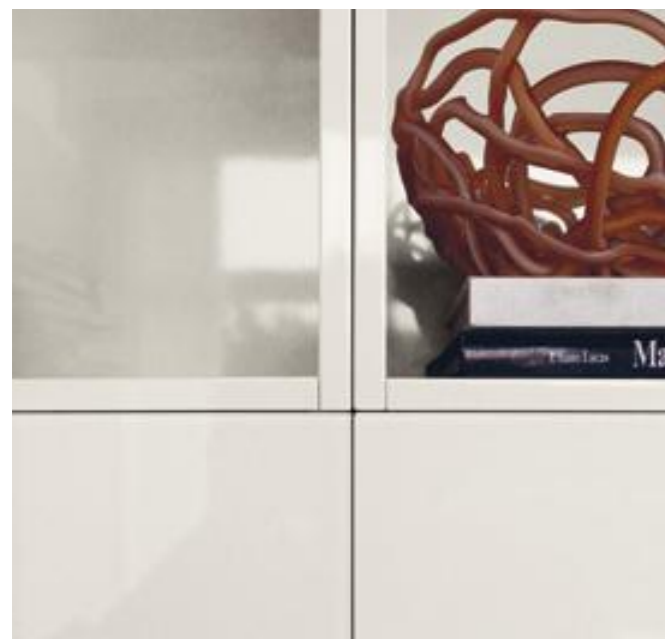







LIBERAMENTE VETRO

LIBERAMENTE GLASS / LIBERAMENTE VERRE / LIBERAMENTE GLAS
LIBERAMENTE CRISTAL / СТЕКЛО LIBERAMENTE

PIANO CONTINUO PER **TAVOLO** COLAZIONE / CONTINUOUS TOP FOR BREAKFAST
TABLE / PLAN CONTINU POUR **TABLE** PETIT DEJEUNER / DURCHGEHENDE
ARBEITSFLÄCHE FÜR **FRÜHSTÜCKSTISCH** / TABLERO CONTINUO PARA **MESA** DE
DESAYUNO / СПЛОШНАЯ СТОЛЕШНИЦА ДЛЯ ЗАВТРАКА





LIBERAMENTE VETRO

LIBERAMENTE GLASS / LIBERAMENTE VERRE
LIBERAMENTE GLAS / LIBERAMENTE CRISTAL /
СТЕКЛО LIBERAMENTE

PER IL SOGGIORNO VETRO PER PIANI E ANTE / GLASS FOR TOPS AND DOORS FOR THE LIVING ROOM / POUR LE SEJOUR VERRE POUR PLANS ET PORTES / FÜR DEN WOHNBEREICH MIT GLAS FÜR PLATTEN UND FRONTEN / PARA EL SALÓN CRISTAL PARA ENCIMERAS Y PUERTAS DE DESAYUNO / СТЕКЛО ДЛЯ СТОЛЕШНИЦ И СТВОРОК МЕБЕЛИ ГОСТИНОЙ



Vetro per la cucina e vetro anche per il soggiorno che con moderno stile estende la sua abitabilità. Fianchi, ante e piano dell'elemento base di questa composizione living, così come le ante dei moduli sospesi sono tutti in vetro lucido color Avorio. Laccati lucidi nello stesso colore sono i moduli a giorno e lo schienale. La gola in Alluminio, leit motiv dell'intero progetto, consente di accedere con facilità a vani e cassetti.

Glass for the kitchen and glass also for the living room, which extends its habitability with a modern style. The sides, doors and top of the base unit of this living composition, as well as the doors of the wall-mounted modules, all feature Ivory polished glass. The open modules and back panel have a glossy lacquer finish in the same colour. The Aluminium groove, the leitmotiv of the entire project, allows to easily access compartments and drawers.

Verre pour la cuisine mais aussi pour le salon dont le style moderne élargit son habitabilité. Côtés, portes et plan de l'élément bas de cette composition living, comme les portes des modules suspendus sont tous en verre brillant et de couleur Ivoire. Les modules ouverts et le dossier sont laqués brillant et de même couleur. La rainure en Aluminium, leit motiv de tout le projet, permet d'accéder facilement aux niches et aux tiroirs.

Glas für die Küche und auch für den Wohnbereich, der mit einem modernen Stil seine Bewohnbarkeit erweitert. Seitenteile, Front und Platte des Unterschranklements dieser Kombination für den Wohnbereich, sowie die Fronten der an der Wand montierten Module sind alle aus glänzendem Glas in der Farbe Elfenbein. Die offenen Module und die Rückseite sind glänzend in derselben Farbe lackiert. Die Griffritze aus Aluminium, das Leitmotiv des gesamten Projekts, ermöglicht das leichte Öffnen der Fächer und Schubladen.

Cristal para la cocina y cristal también para el salón que con un estilo moderno extiende su habitabilidad. Todos los paneles laterales, las puertas y la encimera del elemento base de esta composición de salón, así como los módulos suspendidos, son de cristal brillante color Marfil. El módulo abierto y el respaldo son lacados brillantes del mismo color. El perfil tirador de Aluminio, que es el Leitmotiv de todo el proyecto, permite acceder a los compartimentos y a los cajones.

Стекло прекрасно подходит не только для кухни, но и для мебели гостиной, делая любой интерьер намного уютнее. Боковые стенки, створки и напольные тумбы этой композиции для гостиной, а также створки подвесных модулей выполнены из блестящего стекла цвета Слоновая кость. Открытые элементы и задние поверхности сделаны из блестящих лакированных панелей. Пазы, отделанные алюминием, лейтмотив всего проекта, позволяют с легкостью открывать отделения и ящики.

LIBERAMENTE COLORE

LIBERAMENTE COLOUR / LIBERAMENTE COULEUR
LIBERAMENTE FARBE / LIBERAMENTE COLOR
LIBETA LIBERAMENTE



Carattere più deciso per la composizione con piani in Acciaio realizzata con ante in Decorativo Larice Nuance cui fanno da contrappunto le ante laccate lucide Panna Porcellana dei pensili. Il dislivello del piano consente l'inserimento di un tavolo colazione con piano continuo / A bolder character for the composition with Steel tops made with Decorative Nuance Larch doors, which serve as a counterpoint to the Porcelain Cream glossy lacquered doors of the wall units. The difference in height of the top allows to insert a breakfast table with a continuous top. / Caractère plus ferme pour la composition avec plans en Acier, réalisée avec portes Motif Mélèze Nuance avec lesquels les portes laquées brillant Crème Porcelaine des hauts contrastent. Le dénivelé du plan permet l'insertion d'une table petit déjeuner avec plan continu. / Ein kräftigerer Charakter für die Kombination mit Platten aus Stahl mit Fronten mit Dekor Lärche Nuance, die den Gegenpol zu den in Porzellan Creme glänzend lackierten Fronten der Oberschränke bilden. Der Höhenunterschied der Arbeitsplatte ermöglicht das Einfügen eines Frühstückstischs mit durchgehender Arbeitsfläche. / Un caractère más decidido es el de la composición con encimeras de Acero, realizada con puertas en Decorativo Alerce Nuance, en el que juegan el papel de contrapunto las puertas lacadas brillantes Crema Porcelana de los muebles de pared. El desnivel de la encimera permite la introducción de una mesa de desayuno con un tablero continuo. / Более решительным характером обладает композиция со стальными столешницами и створками Decorativo Лиственница Nuance, которым противопоставлены лакированные гляцевые створки навесных шкафчиков Кремный фарфор. Разница в уровнях позволяет дополнить композицию столом для завтрака со сплошной столешницей.







La raffinate geometrie dei pensili di questa soluzione accentuano razionalità e contemporaneità della cucina LiberaMente. I pensili hanno ante laccate lucide color Panna Porcellana e sono alti 103 cm; stessa altezza per i due elementi a giorno realizzati in Decorativo Larice Nuance. Pieni e vuoti, colori a contrasto e dislivello dei piani rendono unica questa cucina libera nello spazio e aperta al resto della casa.

Les formes géométriques des hauts, d'une finesse rare, mettent l'accent sur le caractère rationnel et contemporain de la cuisine LiberaMente. Les hauts ont des portes laquées brillant, de couleur Crème Porcelaine et ont 103 cm de haut; même hauteur pour les deux éléments ouverts réalisés en motif Mèlèze Nuance. Pleins et vides, couleurs en contraste et dénivelé des plans rendent cette cuisine unique, libre dans l'espace et ouverte sur le reste de la maison.

Las geometrías refinadas de los muebles de pared de esta solución acentúan la racionalidad y contemporaneidad de la cocina LiberaMente. Los muebles de pared tienen puertas lacadas brillantes color Crema Porcelana, y tienen 103 cm de altura, que coincide con la altura de los dos elementos abiertos realizados en Decorativo Alerce Nuance. Los clarososcuros, los colores contrastantes y el desnivel de la encimera vuelven única esta cocina, libre en el espacio y abierta al resto de la casa.

The refined geometries of the wall units of this solution accentuate the rational and contemporary nature of the LiberaMente kitchen. The wall units have Cream Porcelain glossy lacquered doors and are 103 cm high, as are the two open elements made with Decorative Nuance Larch. Plenums and voids, contrasting colours and tops with different heights make this kitchen - airy and open to the rest of the house - unique.

Die raffinierte Geometrie der Oberschränke dieser Lösung betont die Rationalität und die Modernität der Küche LiberaMente. Die Fronten der Oberschränke sind glänzend in der Farbe Creme Porzellan lackiert und 103 cm hoch; die zwei offenen Elemente haben dieselbe Höhe und sind mit dem Dekor Lärche Nuance umgesetzt. Voll und leer, kontrastreiche Farben und Höhenunterschied der Arbeitsplatten machen diese freie Küche einzigartig im Raum und offen gegenüber dem Rest des Hauses.

Изысканные геометрические формы навесных шкафчиков этой композиции подчеркивают рациональность и современность кухни серии LiberaMente. В шкафах высотой 103 см использованы лакированные глянцевые створки Кремовый фарфор. Два открытых элемента той же высоты оформлены декоративной отделкой Лиственница Nuance. Заполненные пространства и ниши, цветовые контрасты и разница уровней придают этой просторной кухне, сообщаемой с остальной частью квартиры, особую уникальность.







Al valore estetico degli elementi corrispondono funzionalità perfetta e una capienza bene organizzata. Estetica raffinata, tecnologia e razionalità vanno di pari passo anche negli armadi. Nella composizione con ante in Decorativo Larice Voile, uno degli armadi disponibili ha ante scorrevoli in vetro lucido Blu Aviazione. / The aesthetic value of the elements is associated with perfect functionality and well-organised storage capacity. Refined aesthetics, technology and rationality go hand in hand also in the larder units. In the composition with Decorative Voile Larch, one of the available larder units has Aviation Blue polished glass sliding doors. / A la qualité esthétique des éléments correspondent une parfaite fonctionnalité et une contenance bien organisée. Esthétique raffinée, technologie et rationalité vont de pair également dans les armoires. Dans la composition, avec portes en Motif Méléze Voile, une des armoires disponibles a des portes coulissantes en verre brillant Bleu Aviation. / Dem ästhetischen Wert der Elemente entsprechen perfekte Funktionalität und ein gut organisierter Fassungsraum. Raffinierte Ästhetik, Technologie und Rationalität gehen auch bei den Schränken Hand in Hand. Bei der Kombination mit Fronten mit Dekor Lärche Voile ist einer der Schränke auch mit Schiebefronten aus glänzendem Glas in Verkehrsblau erhältlich. / Al valor estético de los elementos se unen la funcionalidad perfecta y una capacidad bien organizada. La estética refinada, la tecnología y racionalidad van de la mano también en los armarios. En la composición con puertas en Decorativo Alerce Voile, uno de los armarios disponibles tiene puertas correderas de cristal brillante Azul Aviación. / К эстетической ценности добавляется функциональность и вместительность четко организованного пространства. Во всем просматривается изысканный дизайн, технологичность и рациональность. В композиции со створками Decorativo Лиственница Voile доступен для выбора шкаф-купе с дверцами из блестящего стекла Синий Авиационный.

LIBERAMENTE BIANCO

LIBERAMENTE WHITE
LIBERAMENTE BLANCO
LIBERAMENTE WEISS
LIBERAMENTE BLANCO
LIBERAMENTE В БЕЛЫХ ТОНАХ



GLI SPAZI DEL **CONTENIMENTO** / **CONTAINMENT**
SPACES / LES ESPACES DE **RANGEMENT** / DIE
RÄUME ZUM **VERSTAUEN** / LOS ESPACIOS DE LA
CONTENCIÓN / ПРОСТРАНСТВО ДЛЯ ХРАНЕНИЯ



COMPOSIZIONE AD ANGOLO

CORNER COMPOSITION / COMPOSITION D'ANGLE
ЕСК-КОМБИНАЦИЯ / COMPOSICIÓN ANGULAR /
УГЛОВАЯ КОМПОЗИЦИЯ

Spazio plurifunzionale tutto da vivere, la cucina LiberaMente sviluppata ad angolo con basi ed elementi a giorno in Decorativo Larice Biscotto (i pensili sono in laminato Grigio Gabbiano Opaco), diventa fiore all'occhiello della casa e luogo ideale per la vita domestica. / The multifunctional space that can be fully enjoyed, the LiberaMente kitchen, with a corner design featuring base units and open elements made with Decorative Biscuit Larch (the wall units are made with Matt Seagull Grey), becomes the pride and joy of the house and the ideal setting for domestic life. / Espace multifonctionnel, tout un art de vivre, la cuisine LiberaMente agencée sur angle avec bas et éléments ouverts en Motif Mélèze Biscuit (les hauts sont en laminé Gris Mouette Foncé), devient la fierté de la maison et le lieu idéal pour la vie quotidienne. / Der multifunktionale Raum zum Leben, die Küche LiberaMente in Eckkonfiguration mit Unterschränken und offenen Elementen mit Dekor Lärche Biscotto (die Oberschränke sind aus mattem Laminat in Möwengrau) wird das Glanzstück des Hauses und idealer Ort für das Leben zu Hause. / La cocina LiberaMente angular con bases y elementos abiertos en Decorativo Alerce Bizcocho (los muebles de pared son de laminado Gris Gaviota Opaco), que constituye un espacio plurifuncional para ser vivido, se convierte en la joya de la casa y en el lugar ideal para la vida doméstica. / Кухня серии LiberaMente угловой ориентации, превращаясь в многофункциональное пространство для жизни, со шкафчиками и открытыми элементами Decorativo Лиственница цвета печеня, а также подвесными шкафами с ламинированными поверхностями Серый Габбиано Орасо может по праву считаться украшением дома, становясь местом, где вся семья может собраться вместе.

ANGGO LO





LIBERAMENTE

LIBERAMENTE: DECORATIVO, LAMINATO E VETRO OPACO,
 DECORATIVO E VETRO LUCIDO
 LIBERAMENTE: DECORATED, LAMINATED AND FROSTED GLASS,
 DECORATED AND POLISHED GLASS
 LIBERAMENTE : MOTIF DÉCORATIF, LAMINÉ ET VERRE OPAQUE,
 MOTIF DÉCORATIF ET VERRE BRILLANT
 LIBERAMENTE: MIT DEKOR, LAMINAT UND MATTEM GLAS,
 MIT DEKOR UND GLÄNZENDEM GLAS
 LIBERAMENTE: DECORATIVO, LAMINADO Y CRISTAL OPACO,
 DECORATIVO Y CRISTAL BRILLANTE
 LIBERAMENTE: ДЕКОРАТИВНАЯ ОТДЕЛКА, ЛАМИНИРОВАННЫЕ ПОВЕРХНОСТИ И
 МАТОВОЕ СТЕКЛО, ДЕКОРАТИВНАЯ ОТДЕЛКА И БЛЕСТЯЩЕЕ СТЕКЛО

IN QUESTO SCHEMA SONO RIASSUNTE LE FINITURE DELLE COMPOSIZIONI CHE VENGONO PRESENTATE NELLE PROSSIME PAGINE. / THIS CHART SUMMARISES THE FINISHES OF THE COMPOSITIONS ILLUSTRATED ON THE PAGES WHICH FOLLOW. / LE PRÉSENT SCHÉMA RÉCAPITULE LES FINITIONS DES COMPOSITIONS PRÉSENTÉES AUX PAGES SUIVANTES. / HIER EINE ZUSAMMENFASSUNG DER FINISHS DER AUF DEN FOLGENDEN SEITEN GEZEIGTEN KOMBINATIONSVORSCHLÄGE. / EN EL SIGUIENTE ESQUEMA SE ENCUENTRAN SINTEZIZADOS LOS ACABADOS DE LAS COMPOSICIONES QUE SE PRESENTAN EN LAS PRÓXIMAS PÁGINAS. / ДАННАЯ СХЕМА ИЛЛЮСТРИРУЕТ ВИДЫ ОТДЕЛКИ, ПРЕДСТАВЛЕННЫЕ В МЕБЕЛЬНЫХ КОМПОЗИЦИЯХ НА СЛЕДУЮЩИХ СТРАНИЦАХ ДАННОГО КАТАЛОГА.



STRUTTURA PANNA
 CARCASE CREAM
 STRUCTURE CREME
 KORPUS CREME
 ESTRUCTURA NATA
 СТРУКТУРА КРЕМОВЫЙ



STRUTTURA GRIGIA
 CARCASE GREY
 STRUCTURE GRISE
 KORPUS GRAU
 ESTRUCTURA GRIS
 СТРУКТУРА СЕРЫЙ

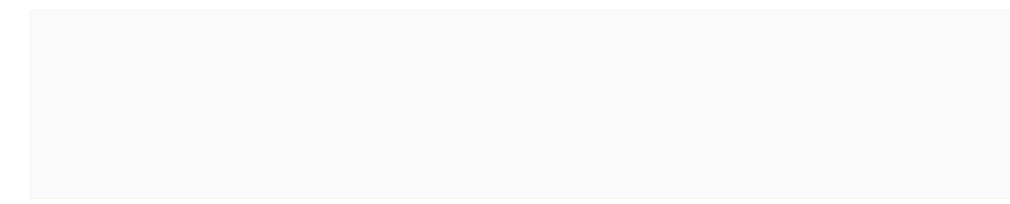

STRUTTURA BIANCA
 CARCASE WHITE
 STRUCTURE BLANCHE
 KORPUS WEISS
 ESTRUCTURA BLANCA
 СТРУКТУРА БЕЛОГО



ANTA DECORATIVA LARICE BISCOTTO SCAV 698
 DECORATED BISCUIT LARCH DOOR SCAV 698
 PORTE MOTIF MELEZE BISCUIT SCAV 698
 FRONT MIT DEKOR LÄRCH BISCOTTO SCAV 698
 PUERTA DECORATIVA ALERCE BIZCOCHO SCAV 698
 СТВОРКА С ДЕКОРАТИВНОЙ ОТДЕЛКОЙ ЛИСТВЕННИЦА ЦВЕТА ПЕЧЕНЬЯ SCAV 698

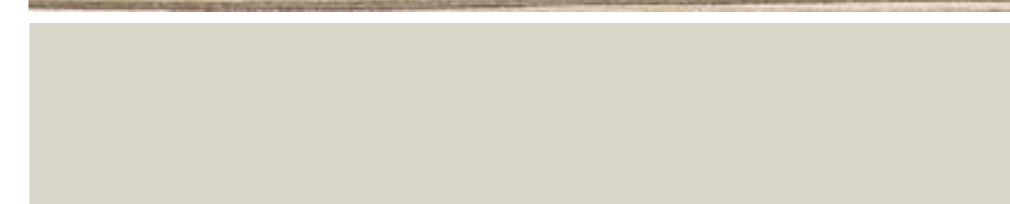

ANTA LAMINATA OPACA GRIGIO GABBIANO SCAV 380
 SEAGULL GREY MATT LAMINATED DOOR SCAV 380
 PORTE LAMINEE OPAQUE GRIS MOUETTE SCAV 380
 FRONT AUS MATTEM LAMINAT MÖWENGRAU SCAV 380
 PUERTA LAMINADA OPACA GRIS GAVIOTA SCAV 380
 ЛАМИНИРОВАННАЯ МАТОВАЯ ДВЕРЦА СЕРЫЙ GABBIANO SCAV 380



ANTA VETRO OPACA VERDE LICHENE SCAV 271_V
 LICHEN GREEN FROSTED GLASS DOOR SCAV 271_V
 PORTE VERRE OPAQUE VERT LICHEN SCAV 271_V
 FRONT MATTES GLAS WEISSGRÜN SCAV 271_V
 PUERTA DE CRISTAL OPACA VERDE LIQUEN SCAV 271_V
 МАТОВАЯ СТЕКЛЯННАЯ ДВЕРЦА ЗЕЛЕНЬКИЙ МОХ SCAV 271_V



ANTA DECORATIVO ROVERE SHANTUNG SCAV 723
 DECORATED SHANTUNG OAK DOOR SCAV 723
 PORTE MOTIF CHENE SHANTUNG SCAV 723
 FRONT MIT DEKOR EICHE SHANTUNG SCAV 723
 PUERTA DECORATIVA ROBLE SHANTUNG SCAV 723
 СТВОРКА С ДЕКОРАТИВНОЙ ОТДЕЛКОЙ ДУБ SHANTUNG SCAV 723

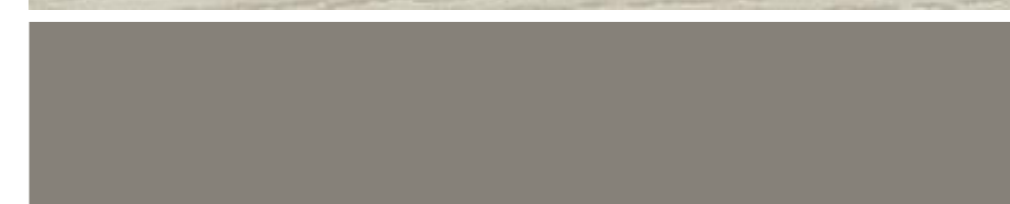

ANTA VETRO LUCIDA GRIGIO TITANIO SCAV 375_V
 TITANIUM GREY POLISHED GLASS DOOR SCAV 375_V
 PORTE VERRE BRILLANTE GRIS TITAN SCAV 375_V
 FRONT GLÄNZENDES GLAS TITANGRAU SCAV 375_V
 PUERTA DE CRISTAL BRILLANTE GRIS TITANIO SCAV 375_V
 БЛЕСТЯЩАЯ СТЕКЛЯННАЯ ДВЕРЦА СЕРЫЙ ТИТАН SCAV 375_V



MAPPADELLEFUNZIONI

FUNCTIONAL MAP / LISTE DES FONCTIONS
 MAPPE DER FUNKTIONEN / MAPA DE LAS ÁREAS FUNCIONALES
 ФУНКЦИОНАЛЬНАЯ СХЕМА

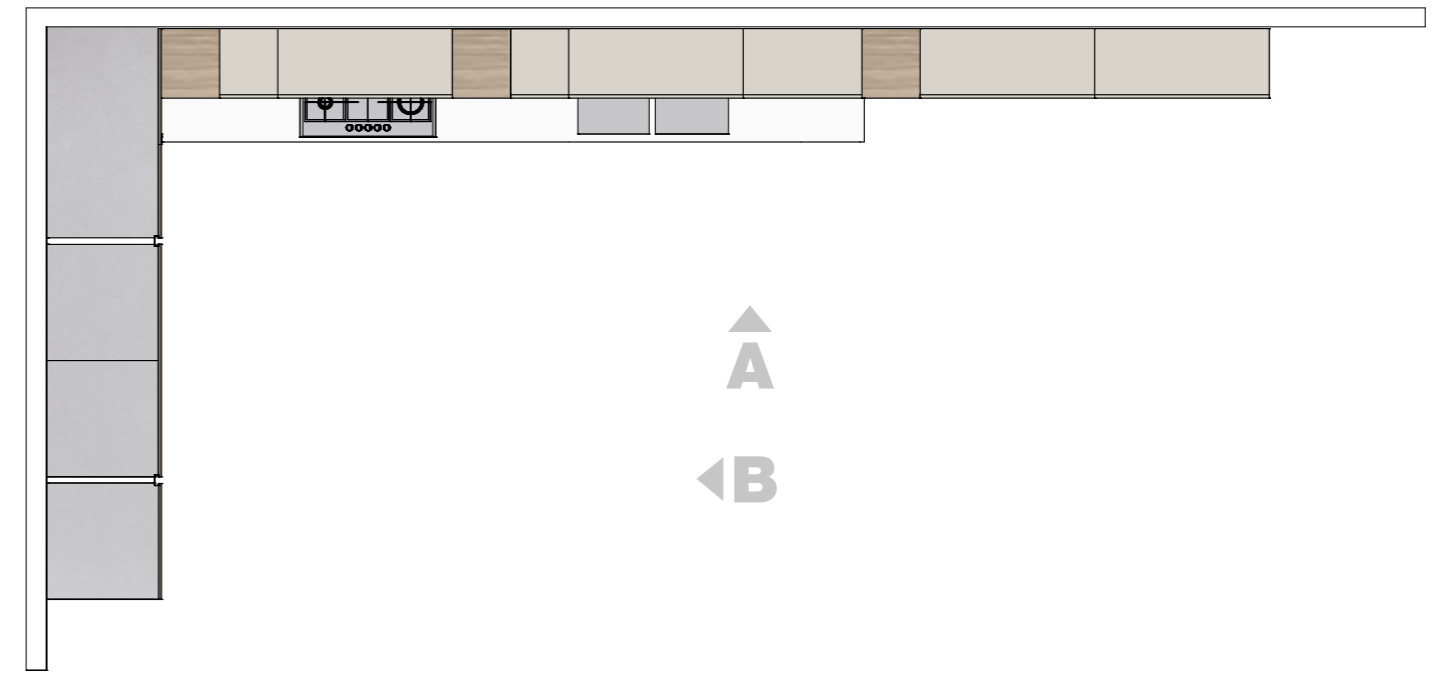

A

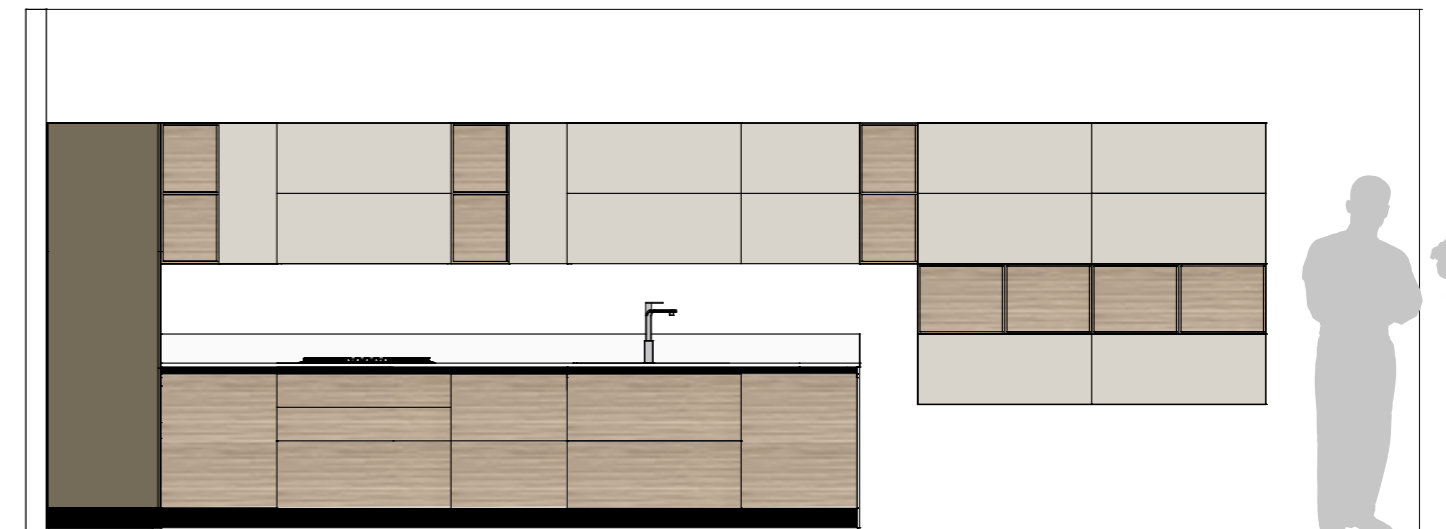

| | | | | | |
|---|--|---|--|---|--|
| Dispensa Larder Garde-manger Vorrat Dispensa Хранение | Aspirazione Extraction Aspiration Ansaugung Aspiración Вентиляция | Dispensa Larder Garde-manger Vorrat Dispensa Хранение | Dispensa Larder Garde-manger Vorrat Dispensa Хранение | Dispensa Larder Garde-manger Vorrat Dispensa Хранение | Dispensa Larder Garde-manger Vorrat Dispensa Хранение |
| Preparazione Preparation Preparation Zubereiten Preparación Подготовка | Cottura Cooking Cuisson Kochen Cocción Приготовление пищи | Preparazione Preparation Preparation Zubereiten Preparación Подготовка | Lavaggio Washing Lavage Spülen Lavado Мойка | Preparazione Preparation Preparation Zubereiten Preparación Подготовка | |

B

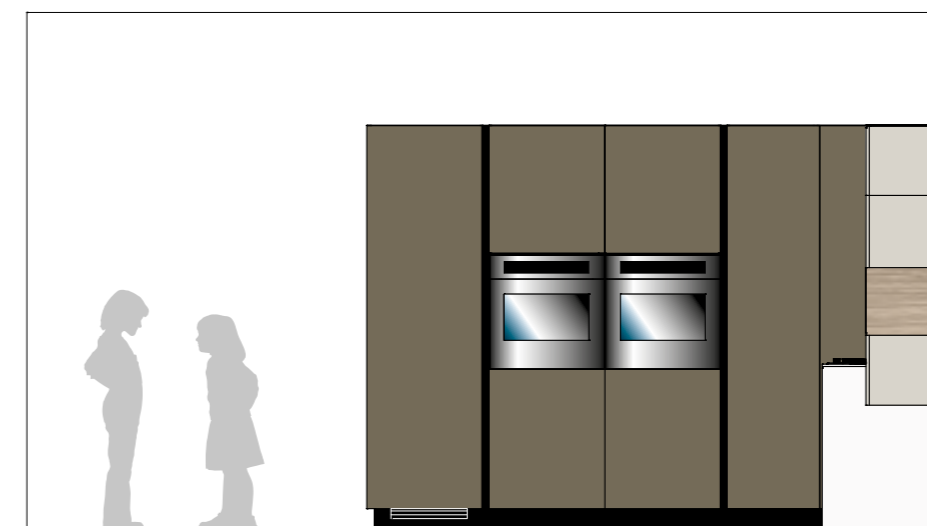

| | | | | |
|--|--|--|--|--|
| Refrigerazione Refrigerator Refrigerator Kühlen Refrigeración Холодильник | Cottura Cooking Cuisson Kochen Cocción Приготовление пищи | Cottura Cooking Cuisson Kochen Cocción Приготовление пищи | Dispensa Larder Garde-manger Vorrat Dispensa Хранение | Cottura Cooking Cuisson Kochen Cocción Приготовление пищи |
|--|--|--|--|--|



LIBERAMENTE SPAZIO

LIBERAMENTE SPACE / LIBERAMENTE ESPACE
LIBERAMENTE RAUM / LIBERAMENTE ESPACIO /
ПРОСТРАНСТВО LIBERAMENTE



Avvalendosi di tecnologia, qualificato design e innovativi progetti funzionali Scavolini è in grado di produrre soluzioni ideali ed efficaci per quanti considerano la cucina protagonista assoluta dell'ambiente domestico. Sfruttando sapientemente ogni spazio e valorizzando aspetti diversi del vivere / Supported by technology, quality design and innovative functional projects, Scavolini is able to produce ideal and effective solutions for those who believe the kitchen is at the heart of the domestic environment. By skilfully using all the available space and enhancing the different living aspects. / Disposant d'une technologie, d'un design qualifié et de projets fonctionnels et innovants, Scavolini est capable d'offrir des solutions idéales et efficaces pour tous ceux qui considèrent la cuisine comme le protagoniste par excellence du milieu domestique. Exploitant avec brio chaque espace et valorisant divers aspect du vivre.



Durch den Einsatz der Technologie, angesehenes Design und funktionelle, innovative Projekte ist Scavolini in der Lage, ideale und wirksame Lösungen zu erstellen, bei denen die Küche zum absoluten Mittelpunkt des Wohnbereichs wird. Es werden gewusst alle Räume ausgenutzt und die verschiedenen Aspekte des Wohnens zur Geltung gebracht. / Valiéndose de la tecnología, de un diseño alto y de proyectos innovadores y funcionales, Scavolini es capaz de producir soluciones ideales y eficaces para quienes consideran a la cocina como la protagonista absoluta del ambiente doméstico. Aprovechando sabiamente todos los espacios y valorizando diversos aspectos del modo de vivir. / Соединяя технологии, качественный дизайн и инновационные функциональные проекты, Scavolini может предложить идеальные и эффективные решения для тех, кто считает кухню сердцем домашней обстановки. Во главу угла становятся искусное использование всего доступного пространства и детальное внимание ко всем жизненным аспектам.







I pensili modulari, sviluppati nell'ambiente con gusto personale, accentuano l'abitabilità di questa cucina. La valenza espressiva dei pensili con apertura a ribalta (in laminato opaco Grigio Gabbiano) e dei vani a giorno (in Decorativo Larice Biscotto come le ante delle basi), consentono di mostrare con orgoglio anche gli oggetti d'uso. / The modular wall units, developed in the room with a personal taste, accentuate the habitability of this kitchen. The expressive value of the wall units with flap doors (made with matt Seagull Grey laminate) and the open compartments (made with Decorative Biscuit Larch like the doors of the base units) allows to proudly show everyday items, too. / Les hauts modulables, agencés selon le goût de chacun, renforcent l'habitabilité de cette cuisine. La valeur expressive des hauts avec ouverture à abattants (en laminé opaque Gris Mouette) et des niches ouvertes (Motif Méléze Biscuit comme les portes des bas), permettent de montrer aussi avec orgueil les objets d'usage quotidien. / Die modularen Oberschränke, die im Ambiente mit persönlichem Geschmack entwickelt werden, betonen die Wohnbarkeit dieser Küche. Der ausdrucksstarke Wert der Oberschränke mit Klappöffnung (aus mattem Laminat in Miewengrau) und der offenen Fächer (mit Dekor Lärche Biscotto wie die Fronten der Unterschränke) ermöglichen es, auch die Gebrauchsgegenstände mit Stolz zu zeigen. / Los muebles de pared modulares, desarrollados en el ambiente con gusto personal, acentúan la habilidad de esta cocina. El valor expresivo de los muebles de pared con apertura basculante (de laminado opaco Gris Gaviota) y de los compartimientos abiertos (de Decorativo Alerce Bizcocho como las puertas de las bases), permiten mostrar con orgullo también los objetos de uso. / Модульные навесные шкафы вписываются в помещение по вашему вкусу, подчеркивая удобство этой кухни. Впечатляющая вместительность шкафов с откидными створками (изготовленными из матового ламината цвета Серый Габбиано) и открытыми отсеками (оформленными, как и створки напольных шкафов с декоративной отделкой Лиственница цвета печенья) позволяет держать часто используемые предметы на виду и под рукой.



LIBERAMENTE EFFETTO

LIBERAMENTE EFFECT / LIBERAMENTE EFFET
LIBERAMENTE EFFEKT / LIBERAMENTE EFECTO
ЭФФЕКТИВНОСТЬ LIBERAMENTE



Geometria rigorosa ma affascinante per tutte le soluzioni nella composizione con basi, colonne in Decorativo Rovere Shantung e vetri lucidi Grigio Titanio per le ante degli elementi pensili con mensola e schienale laccati lucidi. Stesse finiture anche per i fianchi. / A rigorous and yet attractive geometry for all the solutions of the composition with base units and tall units made with Decorative Shantung Oak and Titanium Grey polished glass for the doors of the wall units with glossy lacquered shelf and back panel. The same finishes are also used for the sides. / Géométrie rigoureuse mais fascinante de par toutes les solutions dans la composition avec des bas et des colonnes Motif Chêne Shantung, et des verres brillants Gris Titan pour les portes des éléments hauts avec console et dossierer laqués brillants. Les mêmes finitions pour les côtés également. / Eine strenge, aber faszinierende Geometrie für alle Lösungen in der Kombination mit Unterschränken und Hochschränken mit Dekor Eiche Shantung und glänzenden Glasflächen in Titangrau für die Fronten der Oberschränkelemente mit glänzend lackierten Bord und Rückseite. Dieselben Finishes sind auch für die Seitenteile erhältlich. / Una geometría rigurosa pero fascinante para todas las soluciones en la composición con bases y columnas en Decorativo Roble Shantung, y cristales brillantes Gris Titanio para las puertas de los muebles de pared con repisa y respaldo lacados brillantes. Los paneles laterales cuentan con los mismos acabados. / Строгая и в то же время привлекательная геометрия этой композиции напольных шкафов и колонн выполняется с декоративной отделкой Дуб Шантунг и полированным стеклом цвета Серый Титан для створок навесных модулей с лакированными глянцевыми полками и спинками. Та же отделка выбрана для боковых стенок.





LIBERAMENTE **DETTAGLI**

LIBERAMENTE **DETAILS** / LIBERAMENTE **DETAILS**
LIBERAMENTE **DETAILS** / LIBERAMENTE **DETALLES** /
LIBERAMENTE **ДЕТАЛИ**



QUALITÀ DI **MATERIALI E FINITURE** / THE QUALITY OF **MATERIALS AND FINISHES** / QUALITÉ DES **MATERIAUX ET FINITIONS** / QUALITÄT DER **MATERIALIEN UND FINISHS** / CALIDAD DE **MATERIALES Y ACABADOS** / КАЧЕСТВО **МАТЕРИАЛОВ И ОТДЕЛКИ**





COMPOSIZIONE CON ISOLA O PENISOLA

COMPOSITION WITH ISLAND OR PENINSULA / COMPOSITION AVEC ILOT OU PENINSULE
KOMBINATION MIT INSEL ODER HALBINSEL / COMPOSICIÓN CON ISLA O PENÍNSULA /
КОМПОЗИЦИИ С ОСТРОВОМ И ПОЛУОСТРОВОМ

I
S
O
L
A

La cucina laccata lucida Bianco Prestige delinea un "centro casa" separato che però interagisce e comunica con le altre funzioni abitative; una composizione avvalorata da forme essenziali, funzionalità nascoste, colore puro e tantissima luce. / The Prestige White glossy lacquered kitchen outlines a separate "centre of the house" that still interacts and communicates with the other areas; a composition enhanced by an essential design, concealed functionalities, a pure colour and lots of light flowing in. / La cuisine laquée brillante Blanc Prestige constitue un "centre du foyer", séparé mais qui néanmoins interagit et communique avec les autres pièces ; une composition renforcée par des formes essentielles, des fonctionnalités cachées, une couleur pure et énormément de lumière. / Die glänzend in Verkehrsweiß lackierte Küche umreißt ein abgetrenntes „Zentrum des Hauses“, das aber mit den anderen Wohnfunktionen interagiert und kommuniziert; eine bestätigte Kombination mit essenziellen Formen, versteckten Funktionen, reiner Farbe und sehr viel Licht. / La cocina lacada brillante Blanco Prestige delinea un "centro de casa" separado, pero que interactúa y comunica con las otras funciones habitacionales; una composición valorizada por formas esenciales, funcionalidades ocultas, color puro y muchísima luz. / Кухня с глянцевогой отделкой цвета Белый престиж очерчивает контуры своеобразного «центра дома», который остается связанным и взаимодействует со всеми остальными зонами. Композицию дополняют изысканный дизайн, скрытая функциональность и чистый цвет, наполняющий пространство сиянием.





LIBERAMENTE

LIBERAMENTE: LACCATO LUCIDO, IMPIALLACCIATO, VETRO LUCIDO E LACCATO LUCIDO
 LIBERAMENTE: VENEERED GLOSSY, LACQUERED, POLISHED GLASS AND GLOSSY LACQUERED
 LIBERAMENTE: LAQUÉ BRILLANT, PLAQUÉ, VERRE BRILLANT ET LAQUÉ BRILLANT
 LIBERAMENTE: GLÄNZEND LACKIERT, FURNIERT, GLÄNZENDES GLAS UND GLÄNZEND LACKIERT
 LIBERAMENTE: LACADO BRILLANTE, ENCHAPADO, CRISTAL BRILLANTE Y LACADO BRILLANTE
 LIBERAMENTE: ГЛЯНЦЕВАЯ ЛАКИРОВАННАЯ ОТДЕЛКА, ОБЛИЦОВАННЫЕ СТВОРКИ, БЛЕСТЯЩЕЕ СТЕКЛО И ГЛЯНЦЕВАЯ ЛАКИРОВАННАЯ ОТДЕЛКА

IN QUESTO SCHEMA SONO RIASSUNTE LE FINITURE DELLE COMPOSIZIONI CHE VENGONO PRESENTATE NELLE PROSSIME PAGINE. / THIS CHART SUMMARISES THE FINISHES OF THE COMPOSITIONS ILLUSTRATED ON THE PAGES WHICH FOLLOW. / LE PRÉSENT SCHÉMA RÉCAPITULE LES FINITIONS DES COMPOSITIONS PRÉSENTÉES AUX PAGES SUIVANTES. / HIER EINE ZUSAMMENFASSUNG DER FINISHS DER AUF DEN FOLGENDEN SEITEN GEZEIGTEN KOMBINATIONSVORSCHLÄGE. / EN EL SIGUIENTE ESQUEMA SE ENCUENTRAN SINTETIZADOS LOS ACABADOS DE LAS COMPOSICIONES QUE SE PRESENTAN EN LAS PRÓXIMAS PÁGINAS. / ДАННАЯ СХЕМА ИЛЛЮСТРИРУЕТ ВИДЫ ОТДЕЛКИ, ПРЕДСТАВЛЕННЫЕ В МЕБЕЛЬНЫХ КОМПОЗИЦИЯХ НА СЛЕДУЮЩИХ СТРАНИЦАХ ДАННОГО КАТАЛОГА.

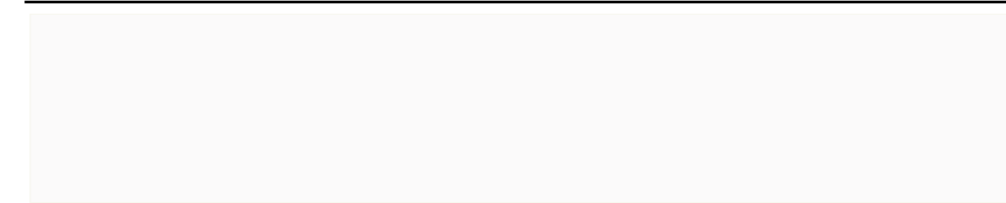

STRUTTURA BIANCA
 CARCASE WHITE
 STRUCTURE BLANCHE
 KORPUS WEISS
 ESTRUCTURA BLANCA
 СТРУКТУРА БЕЛОГО



STRUTTURA TEXSTYLE SABBIA
 TEXSTYLE SAND CARCASE
 STRUCTURE TEXSTYLE SABLE
 KORPUS TEXSTYLE SAND
 ESTRUCTURA TEXSTYLE ARENA
 СТРУКТУРА ПЕСОЧНЫЙ ТЕКСТИЛЬ

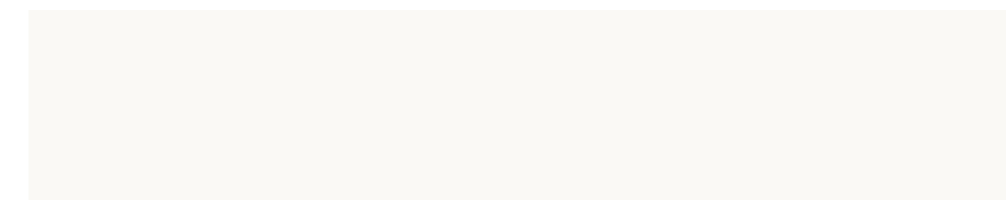

ANTA LACCATA LUCIDA BIANCO PRESTIGE SCAV 028
 WHITE PRESTIGE GLOSSY LACQUERED DOOR SCAV 028
 PORTE LAQUEE BRILLANTE BLANC PRESTIGE SCAV 028
 FRONT GLÄNZEND LACKIERT VERKEHRWEISS SCAV 028
 PUERTA LACADA BRILLANTE BLANCO PRESTIGE SCAV 028
 ЛАКИРОВАННАЯ ГЛЯНЦЕВАЯ ДВЕРЦА БЕЛЫЙ ПРЕСТИЖ SCAV 028



ANTA IMPIALLACCIATA VERSUS ROVERE TABACCO SCAV 731
 TOBACCO OAK VERSUS VENEERED DOOR SCAV 731
 PORTE PLAQUEE VERSUS CHENE TABAC SCAV 731
 FRONT FURNIERHOLZ VERSUS EICHE TABAK SCAV 731
 PUERTA ENCHAPADA VERSUS ROBLE TABACO SCAV 731
 ОБЛИЦОВАННАЯ ДВЕРЦА VERSUS ДУБ ТАБАК SCAV 731

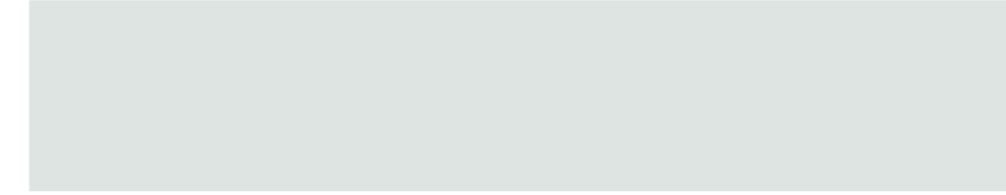

ANTA VETRO LUCIDA GHIACCIO SCAV 559_V
 ICE POLISHED GLASS DOOR SCAV 559_V
 PORTE VERRE BRILLANTE GLACE SCAV 559_V
 FRONT GLÄNZENDES GLAS EISGRAU SCAV 559_V
 PUERTA DE CRISTAL BRILLANTE HIELO SCAV 559_V
 БЛЕСТЯЩАЯ СТЕКЛЯННАЯ ДВЕРЦА ЛЕД SCAV 559_V



ELEMENTI A GIORNO LACCATI LUCIDI TURCHESE SCAV 556
 TURQUOISE GLOSSY LACQUERED OPEN UNITS SCAV 556
 ELEMENTS OUVERTS LAQUES BRILLANTS TURQUOISE SCAV 556
 OFFENE ELEMENTE GLÄNZEND LACKIERT TÜRKIS SCAV 556
 ELEMENTOS ABIERTOS LACADOS BRILLANTES TURQUESA SCAV 556
 ЛАКИРОВАННЫЕ ГЛЯНЦЕВЫЕ ОТКРЫТЫЕ ЭЛЕМЕНТЫ БИРЮЗА SCAV 556



ANTA VETRO LUCIDA TURCHESE SCAV 556_V
 TURQUOISE POLISHED GLASS DOOR SCAV 556_V
 PORTE VERRE BRILLANTE TURQUOISE SCAV 556_V
 FRONT GLÄNZENDES GLAS TÜRKIS SCAV 556_V
 PUERTA DE CRISTAL BRILLANTE TURQUESA SCAV 556_V
 БЛЕСТЯЩАЯ СТЕКЛЯННАЯ ДВЕРЦА БИРЮЗА SCAV 556_V



MAPPADELLEFUNZIONI

FUNCTIONAL MAP / LISTE DES FONCTIONS
 MAPPE DER FUNKTIONEN / MAPA DE LAS ÁREAS FUNCIONALES
 ФУНКЦИОНАЛЬНАЯ СХЕМА

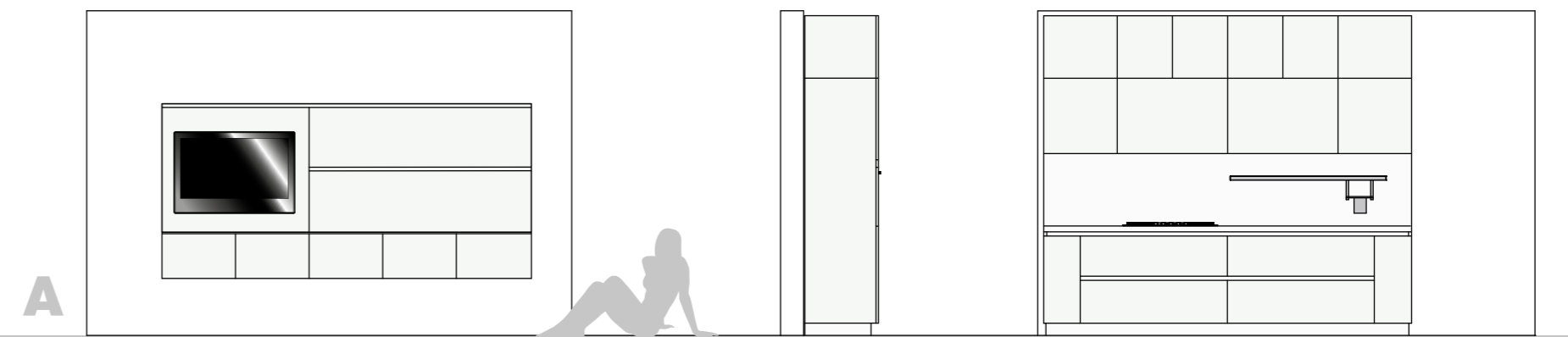
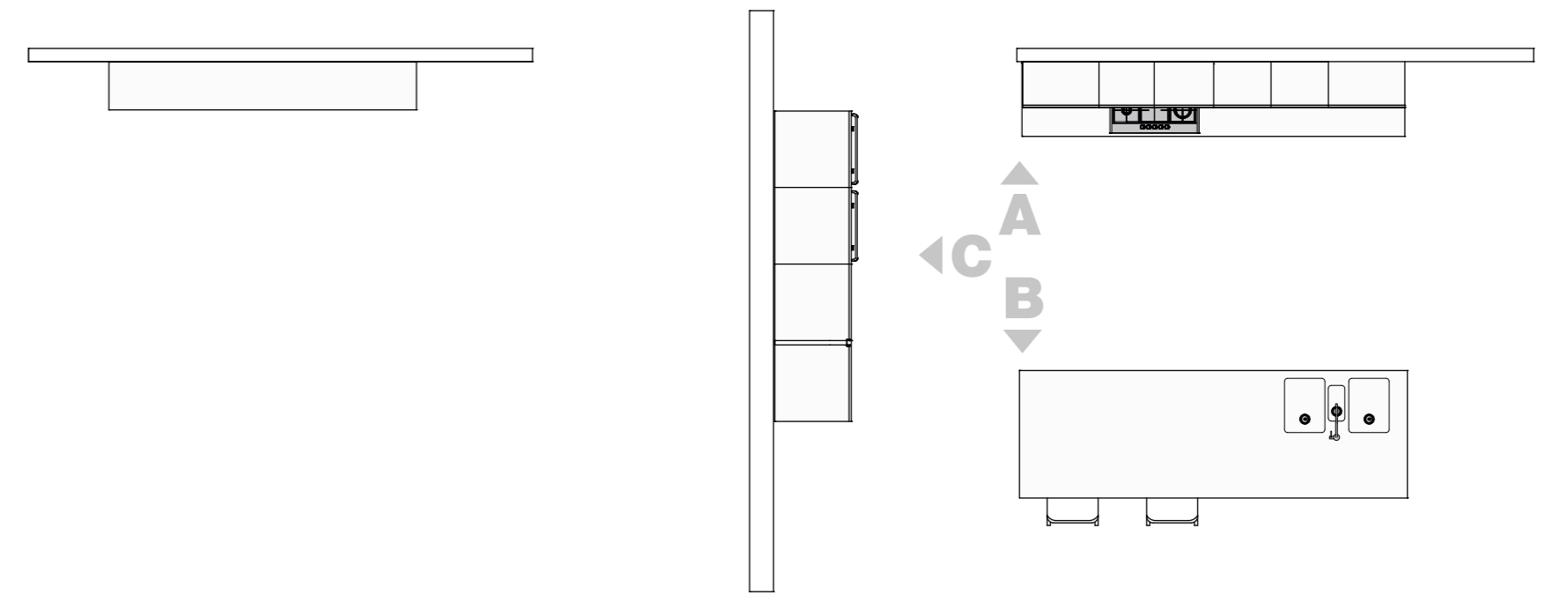

Soggiorno
 Living area
 Séjour
 Wohnbereich
 Mueble para sala de estar
 Гостиная

| | | | |
|--|---|--|--|
| Dispensa Larder Garde-manger Vorrat Dispensa Хранение | Aspirazione Extraction Aspiration Aussaugung Aspiración Вентиляция | Dispensa Larder Garde-manger Vorrat Dispensa Хранение | Dispensa Larder Garde-manger Vorrat Dispensa Хранение |
|--|---|--|--|

| | |
|--|---|
| Cottura Cooking Cuisson Kochen Cocción Приготовление пищи | Preparazione Preparation Préparation Zubereiten Preparación Подготовка |
|--|---|

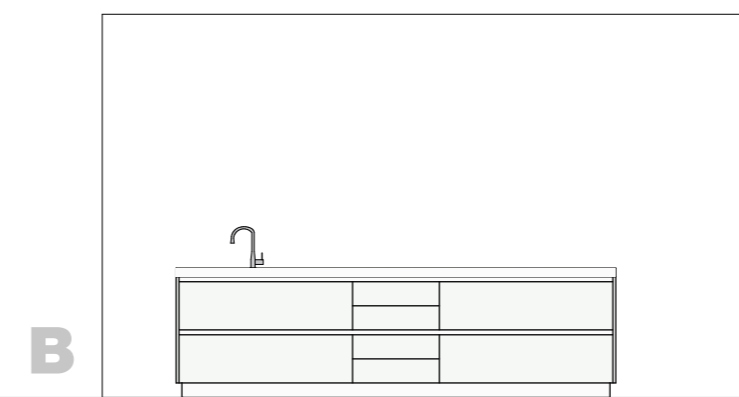

| | | |
|--|---|---|
| Lavaggio Washing Lavage Spülen Lavado Мойка | Preparazione Preparation Préparation Zubereiten Preparación Подготовка | Preparazione Preparation Préparation Zubereiten Preparación Подготовка |
|--|---|---|

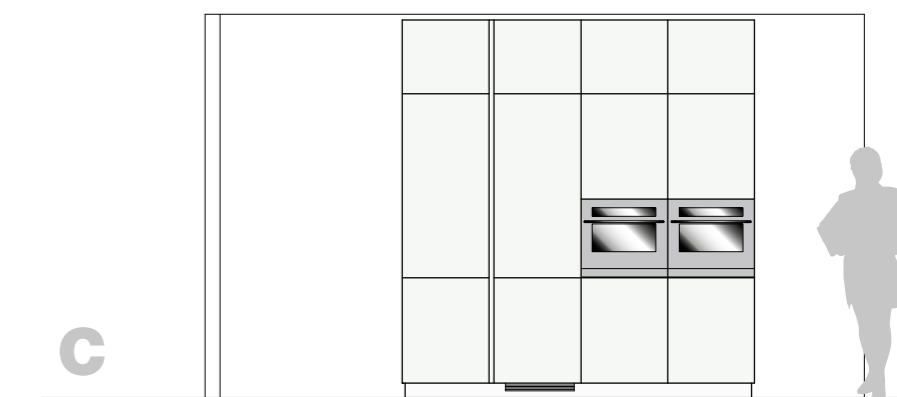

| | | | |
|--|---|--|--|
| Dispensa Larder Garde-manger Vorrat Dispensa Хранение | Refrigerazione Refrigerator Réfrigérateur Kühlen Refrigeración Холодильник | Cottura Cooking Cuisson Kochen Cocción Приготовление пищи | Cottura Cooking Cuisson Kochen Cocción Приготовление пищи |
|--|---|--|--|





Pensata come scenario dove la preparazione e la consumazione dei cibi si trasforma in spettacolo piacevolmente condiviso, la grande isola che caratterizza questa raffinata composizione è plurifunzionale (piano snack avanzato, lavello integrato al piano, vani e cestelli a cui si accede attraverso gole). / Designed as a scenario where the preparation and consumption of food turns into a pleasantly shared ritual, the large island that distinguishes this refined composition is multifunctional (advanced design for the snack top, sink integrated in the top, grooves to access compartments and baskets). / Conçue comme décor scénique où la préparation et la consommation des repas se transforme en un rituel agréablement partagé, le grand îlot qui caractérise cette composition raffinée est multifonctionnel (plan snack moderne, évier intégré au plan, niches et paniers auxquels il est possible d'accéder par des rainures). / Als Szenarium gedacht, in dem die Zubereitung und der Verzehr der Speisen sich in ein angenehm geteiltes Ritual verwandelt; die große Insel, die diese raffinierte Kombination auszeichnet, ist multifunktional (vorgerückte Snack-Platte, in die Arbeitsplatte integrierte Spüle, Fächer mit Körben, die mit Griffrielen geöffnet werden). / La gran isla que caracteriza esta refinada composición, ideada como escenario donde la preparación y el consumo de los alimentos se transforma en un ritual placenteramente compartido, es una estructura plurifuncional, compuesta por una encimera snack avanzada, un fregadero integrado en la encimera, y compartimentos y cestos a los que se accede mediante el perfil tirador. / Разработанный для превращения процесса приготовления и приема пищи в приятный и легкий ритуал, большой остров, разделяющий эту изысканную композицию, является многофункциональным (продвинутый дизайн столешницы, интегрированная мойка, выемки для доступа к отсекам и корзинам).





In continuità con l'ambiente operativo, la composizione soggiorno sospesa aggiunge alla vita domestica e a quella di relazione, altre opportunità. Tra eleganti contenitori, ripiani, mensole e spazio per la TV regna un'atmosfera di relax e di accoglienza.

As a continuity with the operational area, the suspended living room composition adds other opportunities to domestic and social life. A relaxed and welcoming atmosphere reigns over the elegant containers, inner shelves, shelves and TV space.

Dans la continuité de l'environnement travail, la composition living rehaussée ajoute à la vie domestique et relationnelle, d'autres opportunités. Entre d'élégants récipients, rayons, consoles et espace pour la TV règne une ambiance détendue et chaleureuse.

In Kontinuität mit dem Arbeitsambiente erweitert die Kombination des Wohnbereichs für die Wandmontage das Leben zuhause und die Partnerschaft und weitere Möglichkeiten. Zwischen eleganten Behälter, Einlegeböden, Borden und Raum für den Fernseher herrscht eine entspannte und einladende Atmosphäre.

En continuidad con el ambiente operativo, la composición de salón suspendida añade a la vida doméstica y a la relacional otras oportunidades. Entre elegantes recipientes, anaqueles, repisas y espacio para la TV reina una atmósfera de relax y de hospitalidad.

Настенная композиция гостиной является продолжением зоны кухни и предоставляет массу возможностей использования в повседневной домашней жизни. Элегантные контейнеры, внутренние полки и пространство для телевизора создают спокойную и уютную атмосферу.



LIBERAMENTE MULTIPLA

LIBERAMENTE MULTIPLE / LIBERAMENTE MULTIPLE
LIBERAMENTE MULTIPEL / LIBERAMENTE MÚLTIPLE
РАЗНОСТОРОННОСТЬ LIBERAMENTE

TECNOLOGIA + LEGNO / TECHNOLOGY + WOOD / TECHNOLOGIE + BOIS /
TECNOLOGIE + HOLZ / TECNOLOGÍA + MADERA / ДЕРЕВО И СОВРЕМЕННЫЕ
ТЕХНОЛОГИИ



La cucina LiberaMente esprime le sue potenzialità anche in spazi anticonvenzionali. L'ampia disponibilità di finiture (dispone anche di ante impiallacciate Rovere e vetri diversamente colorati) e la varietà di soluzioni consentono in tutti i casi creatività e libertà compositiva. / The LiberaMente kitchen expresses its potential also in unconventional spaces. The variety of solutions and the wide range of finishes (including Oak veneered finished and a variety of colours for glass surfaces) allow for compositional creativity and freedom in all cases. / La cuisine LiberaMente exprime ses capacités dans les espaces non conventionnels. La variété des solutions et la disponibilité importante des finitions (parmi lesquelles, on trouve aussi des portes plaquées Chêne et des verres colorés différemment) permettent, dans tous les cas de figure, d'exprimer créativité et liberté de composition. / Die Küche LiberaMente zeigt ihre Möglichkeiten auch in unkonventionellen Räumen. Die große Auswahl an Lösungen und Finishes (darunter auch Fronten aus Furnierholz Eiche und unterschiedlich farbigen Glasflächen) ermöglicht in allen Fällen Kreativität und Freiheit beim Kombinieren. / La cocina LiberaMente exprime sus potencialidades también en los espacios no convencionales. La variedad de soluciones y la amplia disponibilidad de acabados (entre estos también las puertas enchapadas Roble y los cristales de diversos colores) permiten en todos los casos creatividad y libertad compositiva. / Кухня LiberaMente позволяет задействовать даже традиционно неиспользуемые пространства. Разнообразие решений и богатый выбор вариантов отделки (включая шпон дуба и широкий спектр цветов для глянцевых поверхностей) предоставляют свободу при разработке композиции в любых случаях.





LIBERAMENTE FUNZIONALE

LIBERAMENTE FUNCTIONAL / LIBERAMENTE FONCTIONNELLE
LIBERAMENTE FUNKTIONELL / LIBERAMENTE FUNCIONAL
ФУНКЦИОНАЛЬНОСТЬ LIBERAMENTE

Banchi dotati di piano cottura e lavello con tavoli integrati, possono articolare lo spazio attribuendogli forte personalità. Carattere unico ha questa composizione a sviluppo continuo (cucina e soggiorno in un unico ambiente), caratterizzata anche da elettrodomestici di nuova generazione (cappa Laguna squadrata e forni multifunzione). / Counters fitted with hobs, sinks and integrated tables can outline spaces by giving them a strong character, as this composition with a continuous development shows (kitchen and living room in the same room), which also features latest-generation electrical appliances (squared Laguna hood and multi-function ovens). / Des comptoirs pourvus de plan cuisson et d'évier avec tables intégrées, peuvent articuler l'espace en lui donnant une forte personnalité, comme le montre cette composition en agencement continu (cuisine et séjour en un seul endroit), caractérisée aussi par l'électroménager de dernière génération (hotte Laguna carrée et fours multifonctionnels). / Theken mit Kochfeld und Spüle mit integrierten Tischen können den Raum gliedern und ihm eine starke Persönlichkeit verleihen, wie diese Kombination mit kontinuierlicher Entwicklung zeigt (Küche und Wohnbereich in einem einzigen Ambiente), gekennzeichnet auch durch Elektrogeräte der neuesten Generation (Abzugshaube Laguna rechteckig und Multifunktionsöfen). / Los bancos con encimera y fregadero con mesas integradas, pueden articular el espacio atribuyéndole fuerte personalidad, como lo demuestra esta composición con desarrollo continuo (cocina y salón en un solo ambiente), caracterizada también por electrodomésticos de nueva generación (campana Laguna escuadrada y hornos multifunción). / Интегрированные столы, столешницы со встроенными варочными панелями и мойками разграничивают пространства, придавая им целостности. Такой подход иллюстрирует эта постоянно развиваемая композиция (кухня и гостиная в одном помещении), которая также включает электротехнику новейшего поколения (квадратная вытяжка Laguna и multifunctionальные печи).



PENISOLA CON TAVOLI INTEGRATI
/ PENINSULA WITH INTEGRATED
TABLES / PENINSULE AVEC
TABLES INTEGREES / HALBINSEL
MIT INTEGRIERTEN TISCHEN /
PENÍNSULA CON MESAS
INTEGRADAS / ПОЛУОСТРОВ С
ИНТЕГРИРОВАННЫМИ СТОЛАМИ







LIBERAMENTECREATIVA

LIBERAMENTE CREATIVE / LIBERAMENTE CREATRICE
LIBERAMENTE KREATIV / LIBERAMENTE CREATIVA
СВОБОДНОЕ ТВОРЧЕСТВО LIBERAMENTE



COLORE PER IL SOGGIORNO
/ COLOUR FOR THE LIVING
ROOM / COULEUR POUR
LE SEJOUR / FARBE FÜR
DEN / WOHNBEREICH /
COLOR PARA EL / SALÓN
/ ЦВЕТОВЫЕ ГАММЫ ДЛЯ
ГОСТИНЫХ



La composizione soggiorno (collegata a uno degli elementi della cucina) è valorizzata da due diversi colori: Ghiaccio lucido e Turchese lucido, scelti per caratterizzare ante e piano in vetro e moduli a giorno laccati. / The living room composition (connected to one of the elements of the kitchen) is enhanced by two different colours: Glossy Ice and glossy Turquoise, chosen for the glass doors and top and the lacquered open modules. / La composition living (liée à un des éléments de la cuisine) est valorisée par deux couleurs différentes : Glace brillant et Turquoise brillant, choisis pour caractériser portes et plans en verre et modules ouverts laqués. / Die Kombination für den Wohnbereich (mit einem der Elemente der Küche verbunden) wird durch zwei verschiedene Farben hervorgehoben: Eisgrau glänzend und Türkis glänzend, gewählt und die Fronten und Arbeitsfläche aus Glas und die offenen lackierten Modulen auszuzeichnen. / La composición de salón (conectada a uno de los elementos de la cocina) está valorizada por dos colores diversos: Hielo brillante y Turquesa brillante, seleccionados para caracterizar las puertas y la encimera de cristal y los módulos abiertos lacados. / Композиция гостиной (сочетающаяся с элементами кухни) расширена двумя разными цветами: Лёд lucido и Бирюза lucido, выбранными для стеклянных створок и столешницы, а также лакированных открытых модулей.



LIBERAMENTE LIVING

LIBERAMENTE LIVING / LIBERAMENTE LIVING
LIBERAMENTE WOHNBEREICH / LIBERAMENTE SALÓN
ГОСТИНЫЕ LIBERAMENTE

GI OR NO

Creatività infinita con il programma LiberaMente. Innovazione, fantasia ed eleganza si manifestano anche attraverso le opportunità di realizzare ambienti living contemporanei a proprio gusto e misura. / Endless creativity with LiberaMente collection. Innovation, imagination and elegance are also expressed through the opportunity to create contemporary living spaces according to your own taste and needs in terms of space. / Créativité infinie avec le programme LiberaMente. Innovation, imagination et élégance se révèlent aussi à travers les occasions de réaliser des atmosphères living contemporaines selon ses goûts et ses couleurs. / Unbegrenzte Kreativität mit dem Programm LiberaMente. Innovation, Fantasie und Eleganz kommen auch über die Möglichkeiten zum Ausdruck, sich ein zeitgenössisches Wohnambiente nach eigenem Maß und Geschmack zu schaffen. / Creatividad infinita con el programa LiberaMente. La innovación, fantasía y elegancia también se manifiestan mediante las oportunidades de realizar ambientes de salón contemporáneos a su gusto y su medida. / Коллекция LiberaMente дарит пространство для бесконечного творчества. Инновации, воображение и элегантность выражаются в возможности создавать современные жилые пространства в соответствии с вашим вкусом и потребностями.



LIBERAMENTE LIVING

LIBERAMENTE LIVING / LIBERAMENTE LIVING

LIBERAMENTE WOHNBEREICH / LIBERAMENTE SALÓN

ГОСТИНЫЕ LIBERAMENTE

1. Composizione living realizzata con un elemento basso per il soggiorno (ante laccate lucido Lino), uno schienale e piano in decorativo Larice Morello e moduli pensili di diversa misura (con ante in decorativo Larice Morello e a giorno laccato Lucido Lino). / Living area composition featuring a medium-height element for the living room (lacquered glossy Linseed doors and Morello Larch Decorative top), back panel and wall-mounted modules in various sizes (with Morello Larch Decorative doors and glossy lacquered Linseed open units). / Composition living réalisée avec un élément bas pour le séjour (portes laquées brillant Lin et plan Motif Mélèze Moreau), un dossier et des modules hauts de différente taille (avec des portes Motif Mélèze Moreau et niches ouvertes laquées Brillant Lin). / Die Kombination für den Wohnbereich mit niedrigem Element (glänzend in Leinen lackierte Fronten und Arbeitsplatte mit Dekor Lärche Morello), Rückseite und Oberschränke mit unterschiedlichen Maßen (mit Fronten mit Dekor Lärche Morello und offene lackierte Fächer in Leinen glänzend). / Composición de salón realizada con un elemento bajo para el salón (puertas lacadas brillante Hilo y encimera en Decorativo Alerce Morello), un respaldo y módulos de pared de diferentes tamaños (con puertas en Decorativo Alerce Morello y compartimentos abiertos lacados Brillante Hilo). / Композиция для гостиной с напольным шкафом небольшой высоты (блестящие лакированные створки Лино), задней панелью и столешницей с покрытием decorativo Larice Morello и навесными модулями разных размеров (створки с декоративной отделкой Larice Morello и открытые элементы с лакированной отделкой Lucido Lino).

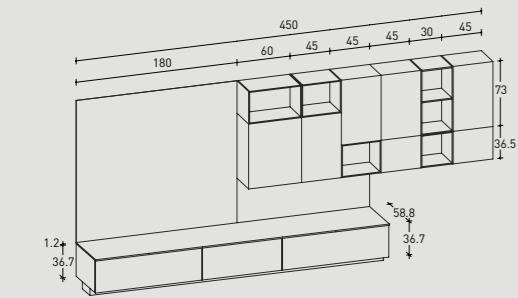

3. Moduli con ante decorativo Noce Nattè per le basi e laccato lucido Bianco Prestige per i pensili della stessa misura (90 cm). La composizione living ha piano in vetro lucido Bianco Assoluto. / Modules with Decorative Walnut Nattè doors for the base units and Prestige White glossy lacquered doors for the wall units with the same size (90 cm). The living area composition has an Absolute White polished glass top. / Modules avec portes Motif Nattè pour les bas, et laquées brillant Blanc Prestige pour les hauts de la même dimension (90 cm). La composition living a un plan en verre brillant Blanc Absolu. / Module mit Fronten mit Dekor Nussbaum Nattè für die Unterschränke und glänzend in Verkehrsweiß lackiert für die Oberschränke mit demselben Maß (90 cm). Die Kombination hat eine Platte aus glänzendem Glas in Weiß Absolut. / Módulos con puertas en Decorativo Nogal Nattè para las bases, y lacadas brillante Blanco Prestige para los muebles de pared del mismo tamaño (90 cm). La composición de salón tiene la encimera de cristal lúcido Blanco Absoluto. / В данном решении створки с декоративной отделкой Noce Nattè нижних шкафов контрастируют с лакированными глянцевыми створками Белый престиж навесных модулей, обладающих теми же размерами (90 см). В данной композиции использована столешница из блестящего стекла Bianco Assoluto.

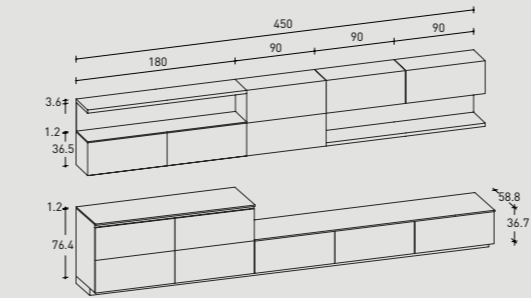

2. Un'area per il soggiorno che si avvale di un elemento base modulare con ante in decorativo Rovere Kaki, piano e schienale laccato lucido Avorio e di una composizione sospesa caratterizzata da moduli con fondi luminosi e con ante sempre in decorativo Rovere Kaki. / An area for the living room that features a modular base unit with Kaki Oak Decorative doors, glossy lacquered Ivory top and back panel and suspended composition featuring modules with luminous bottoms and with doors, again made with Decorative Kaki Oak. / Une zone pour le séjour jouissant d'un élément bas modulaire avec portes en Motif Chêne Kaki, plan et dossier laqué brillant Ivoire et composition suspendue caractérisée par des modules avec fonds lumineux et des portes également en Motif Chêne Kaki. / Ein Bereich für den Wohnbereich aus einem modularen Unterschränkelement mit Fronten mit Dekoreiche Kaki, Arbeitsplatte und Rückseite glänzend in Elfenbein lackiert und Kombination für die Wandmontage, die sich durch Module mit Böden mit Beleuchtung und Fronten auszeichnet, die ebenfalls mit dem Dekor Eiche Kaki versehen sind. / Un área para el salón que se vale de un elemento base modular con puertas en Decorativo Roble Kaki, encimera y respaldo lacado brillante Marfil y composición suspendida, caracterizada por módulos con fondos luminosos con puertas también en Decorativo Roble Kaki. / Композиция для гостиной из напольных модульных тумб со створками с декоративной отделкой Rovere Kaki, столешницей и задней панелью с лакированной глянцевой отделкой Слоновая кость. Модульные элементы навесной композиции выполнены с блестящими дичками и створками с декоративной отделкой Rovere Kaki, перекликающимся с дизайном нижнего блока.

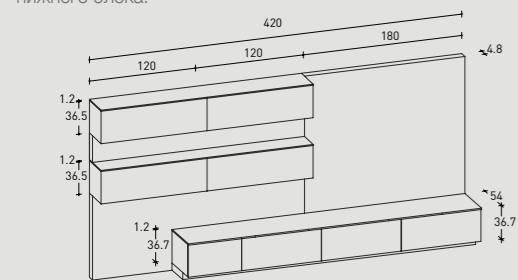

4. Entrambi in sospensione gli elementi che includono moduli con ante in vetro lucido Ghiaccio, mensole e schienali laccato lucido Turchese, progettati per la parete di un'area soggiorno. / Both the elements featuring modules with Ice polished glass doors and Turquoise glossy lacquered shelves and back panels are suspended and designed for the wall of a living room area. / Les deux éléments, suspendus, qui comprennent des modules avec portes en verre brillant Glace, des consoles et dossiers laqués brillant Turquoise, conçus pour le mur d'un coin séjour. / Beide Elemente sind für die Wandmontage bestimmt und umfassen Module mit Fronten aus glänzendem Glas in Eisgrau, Borde und glänzend lackierte Rückseiten in Türkis, die für die Wand des Wohnbereichs geplant wurden. / Los dos elementos que incluyen módulos con puertas de cristal brillante Hielo, repisas y respaldos lacado brillante Turquesa son de pared, y están diseñados para colocarlos en la pared de un salón. / В навесных модулях данного дизайнерского решения для зоны гостиной использованы дверцы из блестящего стекла Лёд, полочки и задняя панель с лакированной глянцевой отделкой Бирюза.

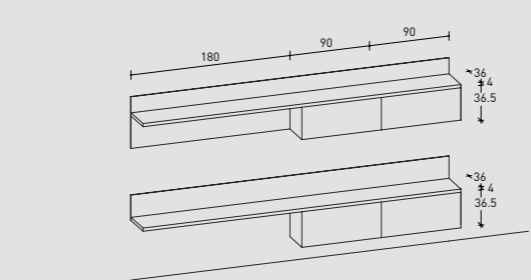

LIBERAMENTE LIVING

LIBERAMENTE LIVING / LIBERAMENTE LIVING

LIBERAMENTE WOHNBEREICH / LIBERAMENTE SALÓN

ГОСТИНЫЕ LIBERAMENTE

5. Un'asimmetrica composizione living con elementi in sospensione che si sovrappongono (ante impiallacciate Versus Rovere Tabacco, la mensola e lo schienale sono in laccato opaco Grigio Ferro) / An asymmetric living area composition with overlapping suspended elements (Tobacco Oak Versus veneered doors, glossy lacquered Iron Grey shelf and back panel). / Une composition asymétrique living avec éléments suspendus qui se superposent (des portes plaquées Versus Chêne Tabac, console et dossier en laqué opaque Gris Fer). / Eine asymmetrische Kombination für den Wohnbereich mit Elementen für die Wandmontage, die übereinander gesetzt werden (Fronten aus Furnierholz Versus Eiche Tabak, Bord und Rückseite matt lackiert in Eisengrau). / Una composición de salón asimétrica con elementos suspendidos que se superponen (puertas chapadas Versus Roble Tabaco, repisa y respaldo en lacado opaco Gris Hierro). / Асимметричная композиция для гостиной с контрастирующими навесными модулями (облицованные створки Versus Дуб Табак, полка и задняя панель с лакированной матовой отделкой Grigio Ferro)

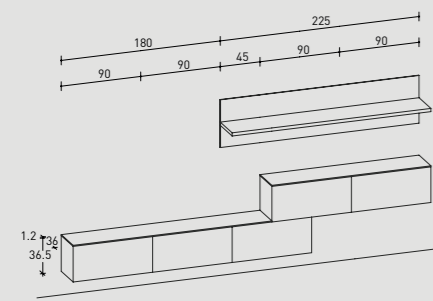

7. Soluzione a parete con base e pensili modulari (ante laccato lucido Bianco Prestige), piano, schienale e mensola laccati lucidi Tortora. Lo zoccolo è in alluminio. / A wall solution with modular base unit and wall units (Prestige White glossy lacquered doors) and glossy lacquered Dove top, back panel and shelves. The plinth is made with aluminium. / Solution avec mur aux bas et hauts modulaires (portes laqué brillant Blanc Prestige), plan, dossier et consoles laqués brillants Tourterelle. Le socle est en aluminium. / Wandlösung mit modularen Unterschränken und Oberschränken (glänzend lackierte Fronten in Verkehrsweiß), Platte, Rückseite und Borde glänzend in Taubengrau lackiert. Der Sockel ist aus Aluminium. / Solución de pared con base y muebles de pared modulares (puertas en lacado brillante Blanco Prestige), encimera, respaldo y repisas lacadas brillantes Tórtola. El rodapié es de aluminio. / Настенная композиция с тумбами и навесными модулями (лакированные гляцевые створки Белый престиж), лакированная гляцевая столешница, задняя стенка и полки Тóртора. Цоколь из алюминия.

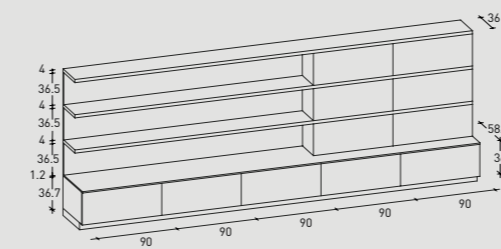

6. Un diverso progetto di composizione living che rende protagonista uno schienale in decorativo Rovere Bosco dove trovano sede un elemento modulare sospeso (ante e piano in vetro lucido Grigio Titanio) e mensola laccato lucido Grigio Titanio di diversa misura. / A different living area composition that highlights a Decorative Forest Oak back panel, which features a suspended modular element (Titanium Grey polished glass doors and top) and Titanium Grey glossy lacquered shelves that come in various sizes. / Un projet de composition living différent qui met en avant un dossier en Motif Chêne Bois où trouvent place un élément modulaire suspendu (portes et plan en verre brillant Gris Titan) et des consoles laquées brillantes Gris Titan de plusieurs dimensions. / Ein anderes Kombinationsprojekt für den Wohnbereich, bei dem die Rückseite mit Dekor Eiche Bosco die Hauptrolle spielt, an der sich ein modulares Element für die Wandmontage (Fronten und Platte aus glänzendem Glas in Titangrau) und glänzend lackierte Borde in Titangrau mit unterschiedlichen Maßen befinden. / Un diseño de salón diferente, que convierte en protagonista a un respaldo en decorativo Roble Bosque, donde encuentran lugar un elemento modular suspendido (puertas y encimera de cristal brillante Gris Titanio) y repisas en lacado brillante Gris Titanio de diferentes tamaños. / Еще один элемент для зоны гостиной, где основным элементом выступает задняя стенка с декоративной отделкой Rovere Bosco, на которой крепится навесной модуль (с дверцами и столешницей из блестящего стекла Серый Титан) и гляцевые лакированные полки Серый Титан разных размеров.

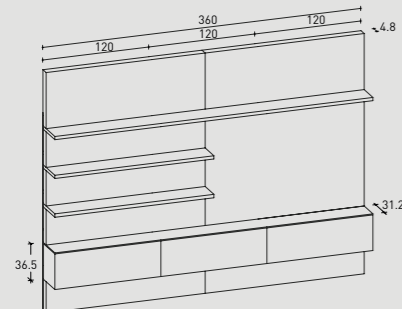

8. Libera composizione a parete con moduli chiusi di diversa misura (cm 90, cm 60, cm 30, le ante sono laccato opaco Panna Porcellana) e moduli a giorno in decorativo Larice Nuance di 30 cm, h. 36,5 cm e h. 103 cm. / Free wall composition with closed modules that come in various sizes (90, 60 and 30 cm, Cream Porcelain matt lacquered doors) and 30 cm Decorative Nuance Larch open modules, 36,5 and 103 cm high. / Libre composition murale avec modules fermés de plusieurs dimensions (90, 60 et 30 cm, les portes sont en laqué opaque Crème Porcelaine), et les modules ouverts en Motif Mélèze Nuance de 30 cm, hauts de 36,5 et 103 cm. / Freie Wandkombination mit geschlossenen Modulen mit unterschiedlichen Maßen (90, 60 und 30 cm, die Fronten sind matt in der Farbe Creme Porzellan lackiert) und offenen Modulen mit Dekor Lärche Nuance 30 cm, mit einer Höhe von 36,5 und 103 cm. / Composición libre de pared con módulos cerrados de diferentes tamaños (90, 60 y 30 cm, las puertas son en lacado opaco Crema Porcelana), y módulos abiertos en decorativo Alerce Nuance de 30 cm, con altura de 36,5 y 103 cm. / Свободная стенная композиция с закрытыми модулями разных размеров (90 см, 60 см, 30 см, створки с лакированной матовой отделкой Кремовый фарфор) и открытыми модулями с декоративной отделкой Лиственница Nuance шириной 30 см, в. 36,5 см и 103 см.

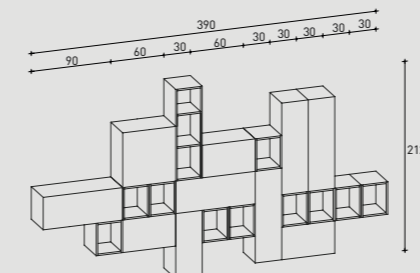

COMPLEMENTI: SEDI E SGABELLE E TAVOLI

ACCESSORIES: CHAIRS STOOLS TABLES / COMPLEMENTS: CHAISES TABOURETS TABLES
ZUBEHÖR: STÜHLE HOCKER TISCHE / AUXILIARES: SILLAS TABURETES MESAS
ДОПОЛНИТЕЛЬНО: СТУЛЬЯ ТАБУРЕТЫ СТОЛЫ

TAVOLI
SED
IE SGABELLE



TAVOLI TABLES / TABLES / TISCHE / MESAS / СТОЛЫ



AGAPE



MINIMAX



NOMO



TAI

ALTRI TAVOLI CONSIGLIATI Other recommended tables / Autres tables conseillées / Andere empfohlene Tische / Otras mesas recomendadas



Per la cucina LIBERAMENTE sono disponibili anche altri modelli di tavoli e sedie e una grande varietà di piani, di accessori e di elettrodomestici. Per la scelta e le loro disponibilità si possono consultare, presso i Rivenditori, i relativi Cataloghi "Cucine e complementi: Affinità elettive", "Accessori: Spazio alla funzione" e "Elettrodomestici" pubblicati dalla Scavolini.

Other models of table and chairs and a wide range of tops and accessories are also available for the LIBERAMENTE kitchen. For details and availability please consult Scavolini's "Kitchen and accessories: elective affinities" and "Accessories: Functionality at your disposal" catalogues available from authorised dealers.

D'autres modèles de tables et chaises et une grande variété de plans de travail, d'accessoires et d'électroménagers sont également disponibles pour la cuisine LIBERAMENTE. Pour les choisir et pour en vérifier la disponibilité vous pouvez consulter les catalogues publiés par la Maison Scavolini: "Cuisine et compléments: affinités électives" et "Accessoires: La fonctionnalité à votre disposition" que vous trouverez chez les Revendeurs.

Weitere Tisch- und Stuhlmodelle für das Modell LIBERAMENTE, sowie eine große Auswahl und Verfügbarkeit an Platten und Zubehör finden Sie bei Ihrem Scavolini-Händler in den Katalogen "Küche und zugehörige Wahlverwandtschaften" und "Zubehör: Funktionalität zu ihrer Verfügung".

Para la cocina LIBERAMENTE están disponibles además, otros modelos de mesas y sillas y una gran variedad de encimeras, de accesorios y de electrodomésticos. Para su selección y su disponibilidad puede consultar los Catálogos correspondientes: "Cocina y complementos: afinidades electivas" y "Accesorios" publicados por Scavolini: encimeras o "Accesorios: espacio a la Función".

Для кухни LIBERAMENTE имеются также и другие модели столов и стульев, а также большое разнообразие столешниц, аксессуаров и бытовых электроприборов. Для их выбора в магазинах дилеров можно ознакомиться с каталогами "Кухня и дополнения: избирательная общность", "Аксессуары: свободу практичности", опубликованными компанией Scavolini.

SEDIE CHAIRS / CHAISES / STÜHLE / SILLAS / СТУЛЬЯ



CHATTY

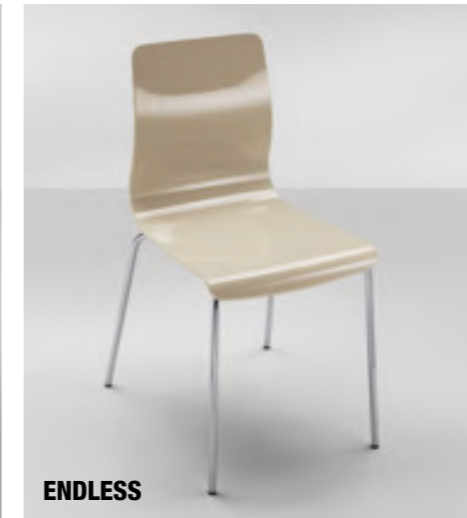

ENDLESS



MYA 700

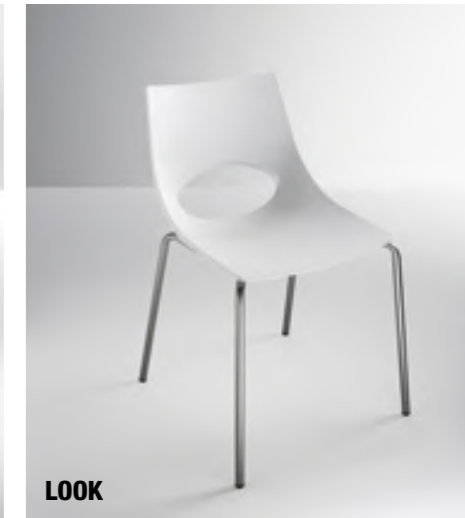

LOOK

ALTRE SEDIE CONSIGLIATE Other recommended chairs / Autres chaises conseillées / Andere empfohlene Stühle / Otras sillas recomendadas



SGABELLI STOOLS / TABOURETS / HOCKER / TABURETES / ТАБУРЕТЫ



CHATTY



ENDLESS A SLITTA



ENDLESS



KUADRA 1172

ALTRI SGABELLI CONSIGLIATI Other recommended stools / Autres tabourets conseillés / Andere empfohlene Hocker / Otros tabouretes recomendados



STRUTTURA BIANCA
WHITE CARCASE
CAISSON BLANC
KORPUS WEISS
ESTRUCTURA BLANCA
СТРУКТУРА БЕЛОГО ЦВЕТА

STRUTTURA GRIGIO ALLUMINIO
ALUMINIUM GREY CARCASE
CAISSON GRIS ALUMINIUM
KORPUS ALUMINIUM GRAU
ESTRUCTURA GRIS ALUMINIO
СТРУКТУРА СЕРОГО АЛЮМИНИЕВОГО ЦВЕТА

STRUTTURA ROVERE BIANCO ASSOLUTO
ABSOLUTE WHITE OAK CARCASE
CAISSON CHENE BLANC ABSOLU
KORPUS EICHE WEISS ABSOLUT
ESTRUCTURA ROBLE BLANCO ABSOLUTO
СТРУКТУРА БЕЛОСНЕЖНЫЙ ДУБ

STRUTTURA PANNA
CREAM CARCASE
CAISSON CRÈME
KORPUS CRÈME
ESTRUCTURA CREMA
СТРУКТУРА КРЕМОВОГО ЦВЕТА

STRUTTURA ROVERE MORO
DARK OAK CARCASE
CAISSON EN CHENE FONCE
KORPUS IN EICHE DUNKEL
ESTRUCTURA ROBLE OSCURO
СТРУКТУРА ЧЕРНЫЙ ДУБ

STRUTTURA ROVERE GRIGIO
GREY OAK CARCASE
CAISSON CHENE GRIS
KORPUS EICHE GRAU
ESTRUCTURA ROBLE GRIS
СТРУКТУРА СЕРЫЙ ДУБ

STRUTTURA TEXTSTYLE SABBIA
TEXTSTYLE SAND CARCASE
CAISSON TEXTSTYLE SABLE
KORPUS TEXTSTYLE SAND
ESTRUCTURA TEXTSTYLE ARENA
СТРУКТУРА ПЕСОЧНЫЙ ТЕКСТИЛЬ

STRUTTURA TESSUTO ANTRACITE
ANTHRACITE FABRIC STRUCTURE
STRUCTURE TISSU ANTHRACITE
KORPUS STOFF ANTHRACIT
ESTRUCTURA DE TELA ANTRACITA
СТРУКТУРА С ОТДЕЛКОЙ ПОД ТКАНЬ АНТРАЦИТОВОГО ЦВЕТА

Anta impiallacciata sp. 22 mm 22 mm th. Veneered door Porte plaquée ép. 22 mm Furnierte Front St. 22 mm Puerta enchapada esp. 22 mm Шпонированный фасад толщ. 22 мм



Anta impiallacciata, 3 colori
Veneered door, 3 colours
Porte plaquée, 3 colors
Furnierte Front, 3 Farben
Puerta enchapada, 3 colores
Шпонированный фасад, 3 цветовое решение

| | | |
|--|--|--|
| ● SCAV 798 | ● SCAV 799 | ● SCAV 800 |
| Tussah Tussah Tussah Tussah Tussah | Ulster Ulster Ulster Ulster Ulster | Saxony Saxony Saxony Saxony Saxony |

Anta Laccata sp. 22 mm 22 mm th. Lacquered door Porte laquée ép. 22 mm Lackierte front St. 22 mm Puerta lacada esp. 22 mm Лакированная дверца толщ. 22 мм



Laccata lucida piana, 30 colori
Plain gloss lacquered, 30 colours
Laquée brillante lisse, 30 coloris
Hochglanz lackiert, glatt, in 30 Farben
Lacado brillo simple, 30 colores
Лакированная, глянцевая, плоская, 30 цветов

| | | | | |
|--|---|---|--|--|
| ● SCAV 376 ○ SCAV 376 | ● SCAV 559 ○ SCAV 559 | ● SCAV 377 ○ SCAV 377 | ● SCAV 375 ○ SCAV 375 | ● SCAV 374 ○ SCAV 374 |
| Avorio Ivory ivoire Elfenbein Marfil Слоновая кость | Ghiaccio Ice Glace Eisgrau Hielo Лёд | Lino Linen Lin Leinen Lino Лён | Grigio Titanio Titanium Grey Gris titane Titangrau Gris Titanio Серый Титан | Grigio Ferro Iron Grey Gris fer Eisengrau Gris Hierro Металлический серый |

Anta Biomalta sp. 22 mm 22 mm th. Biomalta door Porte Biomalta ép. 22 mm Biomalta Front St. 22 mm Puerta Biomalta esp. 22 mm Створка Biomalta толщ. 22 мм



Anta Biomalta, 4 colori
Biomalta door, 4 colours
Porte Biomalta, 4 coloris
Biomalta Front, 4 Farben
Puerta Biomalta, 4 colores
Створка Biomalta, 4 цветовое решение

| | | | |
|--|---|--|---|
| ● SCAV 911 | ● SCAV 912 | ● SCAV 913 | ● SCAV 914 |
| Shanghai Shanghai Shanghai Shanghai Shanghai | Old English Old English Old English Old English Old English | Madras Madras Madras Madras Madras | Manhattan Manhattan Manhattan Manhattan Manhattan |



Laccata opaca piana, 30 colori
Plain mat lacquered, 30 colours
Laquée opaque lisse, 30 coloris
Matt lackiert, glatt, 30 Farben
Lacado mate simple, 30 colores
Лакированная, матовая, плоская, 30 цветов

| | | | | |
|---|---|---|---|--|
| ● SCAV 424 ○ SCAV 424 | ● SCAV 028 ○ SCAV 028 | ● SCAV 041 ○ SCAV 042 | ● SCAV 301 ○ SCAV 302 | ● SCAV 855 ○ SCAV 855 |
| Nero Ardesia Slate Black Noir ardoise Schieferschwarz Negro Pizarra Чёрный шифер | Bianco Prestige Prestige White Blanc Prestige Verkehrsweiß Blanco Prestige Белый престиж | Panna porcellana Porcelain Cream Crème porcelaine Porzellan Creme Crema porcellana Кремевый фарфор | Grigio chiaro Light Grey Gris clair Hellgrau Gris claro Светло-серый | Tortora Dove Tourterelle Taubengrau Tortola Голубка |

| | | | | |
|--|---|---|--|--|
| ● SCAV 856 ○ SCAV 856 | ● SCAV 357 ○ SCAV 358 | ● SCAV 294 ○ SCAV 294 | ● RAL 1013 ○ RAL 1013 | ● SCAV 084 ○ SCAV 084 |
| Visone Mink Vison Nerzfarbe Visón Норка | Grigio Tundra Tundra Grey Gris toundra Tundragrau Gris tundra Серая тундра | Orchidea Orchid Orchidée Orchidee Orquídea Орхидея | Beige Beige Beige Beige Beige Бежевый | Giallo Sole Sun Yellow Jaune soleil Sonnengelb Amarillo Sol Жёлтое солнце |

| | | | | |
|---|---|---|---|---|
| ● SCAV 503 ○ SCAV 503 | ● SCAV 506 ○ SCAV 506 | ● RAL 3001 ○ RAL 3001 | ● SCAV 505 ○ SCAV 505 | ● SCAV 293 ○ SCAV 293 |
| Arancio Kumquat Kumquat Orange Orange Kumquat Kumquat-Orange Naranja Kumquat Оранжевый Кумкват | Rosso Lampone Raspberry Red Rouge framboise Himbeerrot Rojo Frambuesa Красная малина | Rosso Red Rouge Rot Rojo Красный | Rosso Rubino Ruby Red Rouge rubis Rubinrot Rojo Rubí Красный рубин | Amethysta Amethyst Amethyst Amethysta Аметист |

| | | | | |
|---|---|--|---|--|
| ● SCAV 272 ○ SCAV 272 | ● SCAV 271 ○ SCAV 271 | ● SCAV 159 ○ SCAV 160 | ● SCAV 557 ○ SCAV 557 | ● SCAV 556 ○ SCAV 556 |
| Salvia Sage Sauge Salbei Salvia Шалфей | Verde Lichene Lichen Green Vert lichen Weißgrün Verde Liquen Зеленый мох | Azzurro Pervinca Lichen Green Bleu Clair Pervenche Fliederblau Celeste Vinca Pervinca Голубой барвинчок | Azzurro Laguna Lagoon Blue Bleu lagune Lagunenblau Azul claro Laguna Голубой барвинчок | Turchese Turquoise Turquoise Türkis Turquesa Бирюза |

| | | | | |
|---|---|--|---|--|
| ● SCAV 281 ○ SCAV 282 | ● SCAV 193 ○ SCAV 194 | ● SCAV 551 ○ SCAV 552 | ● SCAV 558 ○ SCAV 558 | ● SCAV 385 ○ SCAV 386 |
| Melanzana Aubergine Aubergine Aubergine Berenjena Бабажган | Blu intenso Intense blue Bleu intense Intensivblau Azul intenso Синий насыщенный | Blu Alaska Blu Alaska Blau Alaska Azul Alaska Синий Аляска | Blu Aviazione Deep Blue Bleu aviation Verkehrsblau Azul Aviación Синий авиационный | Marron Glacé Glacé Brown Marron Glacé Braun Glacé Marrón Glacé Цвет глазированной каштана |

- Finitura Opaca ○ Finitura Lucida
- Mat Finish ○ Gloss Finish
- Finition Opaque ○ Finition Brillante
- Finish Matt ○ Finish Hochglanz
- Acabado Mate ○ Acabado Brillante
- Матовая отделка ○ Глянцевая отделка

Laccati Opachi Effetto Ossidato sp. 22 mm 22 mm th. Stained Effect Lacquered Laqués Effet Oxydé ép. 22 mm Oxidations-Effekt Lackiert St. 22 mm

Lacados Efecto Oxidado esp. 22 mm Лакированные Отделки С Эффектом Окисления толщ. 22 мм



Lacato opaco effetto ossidato, 4 colori
Stained effect matt lacquered, 4 colours
Laqués mats effet oxydé, 4 coloris
Matt lackiert Oxidations-Effekt, 4 Farben
Lacado mate efecto oxidado, 4 colores
Лакированные матовые отделки с эффектом окисления, 4 цветов

| | | | |
|---|---|--|---|
| ● SCAV 869 | ● SCAV 804 | ● SCAV 512 | ● SCAV 868 |
| Stained Aluminium Stained Aluminium Stained Aluminium Stained Aluminium Stained Aluminium | Stained Brass Stained Brass Stained Brass Stained Brass Stained Brass | Stained Copper Stained Copper Stained Copper Stained Copper Stained Copper | Stained Steel Stained Steel Stained Steel Stained Steel Stained Steel |

22 mm

Anta Impiallacciata Veneered Door Porte Plaquée Furnierte Front Puerta Enchpada Облицованная дверца



| | | | | |
|--|---|---|--|---|
| ● SCAV 664 | ● SCAV 744_I | ● SCAV 745_I | ● SCAV 746_I | ● SCAV 747_I |
| Rovere Grigio Grey Oak Chêne Gris Eiche Grau Roble Gris Серый дуб | Rovere Bole Bole Oak Chêne Bole Eiche Bole Roble Bole Дуб Боле | Rovere Corylus Corylus Oak Chêne Corylus Eiche Corylus Roble Corylus Дуб Corylus | Rovere Tamarindo Tamarind Oak Chêne Tamarin Eiche Tamarin Roble Tamarindo Дуб Tamarindo | Rovere Tan Tan Oak Chêne Tan Eiche Tan Roble Tan Дуб Tan |

Anta Impiallacciata laccata Lacquered Veneered Door Porte plaquée laquée Tür furniert, lackiert Puerta chapada lacada Лакированная облицованная дверца



| | | | | | | |
|--|---|---|--|---|--|---|
| ● SCAV 041_I | ● SCAV 357_I | ● SCAV 750_I | ● SCAV 670 | ● SCAV 751_I | ● SCAV 855_I | ● SCAV 856_I |
| Panna Porcellana Porcelain Cream Crème Porcelaine Porzellan Creme Crema Porcellana Кремный фарфор | Grigio Tundra Tundra Grey Gris Toundra Tundragrau Gris Tundra Серая тундра | Rovere Almond Almond Oak Chêne Almond Eiche Almond Roble Almond Дуб Almond | Rovere Bianco Assoluto Absolute White Oak Chêne Blanc Absolu Eiche Weiß Absolut Roble Bianco Assoluto Абсолютно белый дуб | Rovere Titano Titanium Oak Chêne Titane Eiche Titan Roble Titano Титановый дуб | Tortora Dove Tourterelle Taubengrau Törtola Серо-коричневый | Visone Mink Vison Nerz Vison Бежевый |

Anta Impiallacciata rovere "Versus" "Versus" oak veneered door Porte plaquee chene "Versus" Front furnierholz eiche "Versus" Puerta enchpada roble "Versus" Дубовая облицованная дверца "Versus"



| | | |
|---|---|--|
| ● SCAV 729 | ● SCAV 730 | ● SCAV 731 |
| Rovere Barrè Barrè Oak Chêne Barrè Eiche Barrè Roble Barrè Дуб Барре | Rovere Cross Cross Oak Chêne Cross Eiche Cross Ro le Cross Дуб Кросс | Rovere Tabacco Tobacco Oak Chêne Tabac Eiche Tabak Roble Tabaco Дуб Табак |

Anta Decorativo sp.18 mm 18 mm th. Decorative melamine door Porte revêtement décoratif en mélaminé ép. 18 mm Melaminharzfront St. 18 mm Puerta melamina decorativa esp. 18 mm Створка с декоративной облицовкой толщ. 18



| | | | | | | |
|--|---|---|--|---|---|--|
| ● SCAV 698 | ● SCAV 699 | ● SCAV 700 | ● SCAV 701 | ● SCAV 702 | ● SCAV 703 | ● SCAV 704 |
| Larice Biscotto Biscuit Larch Mélèze Biscuit Lärche Biskuit Alerce Galleta Лиственница Biscotto | Larice Avena Oat Larch Mélèze Avoine Lärche Hafel Alerce Avena Лиственница Avena | Larice Morello Dark Larch Mélèze Moreau Lärche Dunkel Alerce Pardo Лиственница Morello | Larice Zolfino Zolfino Larch Mélèze Zolfino Lärche Zolfino Alerce Zolfino Лиственница Zolfino | Rovere Fumo Smoke Oak Chêne Fumée Eiche Rauch Roble Humo Дуб дымчатый | Rovere Canere Ash Oak Chêne Cendre Eiche Asche Roble Ceniza Дуб Пепел | Rovere Sabbia Sand Oak Chêne Sable Eiche Sand Roble Arena Дуб Песок |
| ● SCAV 705 | ● SCAV 706 | ● SCAV 707 | ● SCAV 708 | ● SCAV 710 | ● SCAV 725 | ● SCAV 717 |
| Rovere Humus Humus Oak Chêne Humus Eiche Humus Roble Humus Дуб Humus | Rovere Bosco Forest Oak Chêne Forêt Eiche Wald Roble Bosque Дубовый лес | Rovere Terra Earth Oak Chêne Terre Eiche Erde Roble Tierra Дуб Земля | Rovere Kaki Khaki Oak Chêne Kaki Eiche Khaki Roble Casqui Дуб Хаки | Rovere Brina Frost Oak Chêne Givre Eiche Reif Roble Escarcha Дуб Иней | Rovere Voile Voile Oak Chêne Voile Eiche Voile Roble Voile Дуб Воле | Larice Voile Voile Larch Mélèze Voile Lärche Voile Alerce Voile Лиственница Voile |
| ● SCAV 723 | ● SCAV 719 | ● SCAV 721 | ● SCAV 715 | ● SCAV 712 | ● SCAV 718 | ● SCAV 724 |
| Rovere Shantung Shantung Oak Chêne Shantung Eiche Shantung Roble Shantung Дуб Shantung | Rovere Chambray Chambray Oak Chêne Chambray Eiche Chambray Roble Chambray Дуб Chambray | Rovere Drill Drill Oak Chêne Drill Eiche Drill Roble Drill Дуб Drill | Larice Nuance Nuance Larch Mélèze Nuance Lärche Nuance Alerce Nuance Лиственница Nuance | Larice Albis Albis Larch Mélèze Albis Lärche Albis Alerce Albis Лиственница Albis | Rovere Cambri Cambri Oak Chêne Cambri Eiche Cambri Roble Cambri Дуб Cambri | Rovere Tweed Tweed Oak Chêne Tweed Eiche Tweed Roble Tweed Дуб Tweed |
| ● SCAV 727 | ● SCAV 720 | ● SCAV 726 | * SCAV 153 | * SCAV 803 | | |
| Noce Nattè Walnut Nattè Noyer Nattè Nussbaum Nattè Nogal Nattè Орех Натте | Rovere Class Class Oak Chêne Class Eiche Class Roble Class Дуб Класс | Teak Grigio Teak Grey Teck Gris Teak Grau Teak Gris Тик серый | Arancio Nantese Nantese Orange Orange Nantese Anaranjado Nantese Оранжевый Nantese | Giallo Genziana Genziana Yellow Jaune Genziana Gelber Enzian Amarillo Genziana Желтая Genziana | | |

Opaca con bordo ABS, 26 colori
Mat with ABS edge, 26 colours
Opaque avec bord ABS, 26 coloris
Matt mit ABS-Kante, 26 Farben
Mate con borde ABS, 26 colores
Матовая, с ABS кромкой, 26 цветов

Anta laminato Laminate door Porte en statifié Front Laminat Puerta Laminado Ламинированная створка



| | | | | | | |
|---|--|---|--|--|---|---|
| ● SCAV 002 ○ SCAV 003 | ● SCAV 041 ○ SCAV 042 | ● SCAV 021 | ● SCAV 380 | ● SCAV 359 ○ SCAV 360 | ● SCAV 379 | ● SCAV 331 ○ SCAV 332 |
| Bianco White Blanc Weiß Blanco Белый | Panna porcellana Porcelain Cream Crème porcelaine Porzellan Creme Crema Porcellana Кремный фарфор | Bianco Puro Pure White Blanc Pur Reinweiß Blanco Puro Белая Чистая | Grigio Gabbiano Seagull Grey Gris Mouette Möwengrau Gris Gaviola Серый Gabbiano | Tortora Dove Tourterelle Taubengrau Törtola Белый | Grigio Alpaca Alpaca Grey Gris Alpaga Alpakagrau Gris Alpaca Серый Альпака | Grigio Grey Gris Grau Gris Серый |
| ● SCAV 124 ○ SCAV 125 | ● SCAV 417 ○ SCAV 418 | | | | | |
| Rosso Red Rouge Rot Rojo Красный | Nero Black Noir Schwarz Negro Черный | | | | | |

Opaca con bordo ABS, 9 colori
Mat with ABS edge, 9 colours
Opaque avec bord ABS, 9 coloris
Matt mit ABS-Kante, 9 Farben
Mate con borde ABS, 9 colores
Матовая с кромкой из ABS-пластика, 9 цветовых решения



Lucida con bordo ABS, 9 colori
Gloss with ABS edge, 9 colours
Brillante avec bord ABS, 9 coloris
Hochglanz mit ABS-Kante, 9 Farben
Brillo con borde ABS, 9 colores
Глянцевая с кромкой из ABS-пластика, 9 цветовых решений

Anta FENIX NTM™ FENIX NTM™ door Porte FENIX NTM™ Tür FENIX NTM™ Puerta FENIX NTM™ Дверца FENIX NTM™



| | | | | | | |
|---|---|---|--|---|--|---|
| ● SCAV 027 | ● SCAV 026 | ● SCAV 861 | ● SCAV 398 | ● SCAV 399 | ● SCAV 400 | ● SCAV 427 |
| Bianco Malè Malè White Blanc Malè Weiß Malè Blanco Malè Белый Malè | Bianco Alaska Alaska White Blanc Alaska Weiß Alaska Blanco Alaska Белый Alaska | Grigio Londra Londra Grey Gris Londra Grau Londra Gris Londra Серый Londra | Castoro Ottawa Ottawa Beaver Castor Ottawa Biber Ottawa Castor Ottawa Темно-коричневый Ottawa | Zinco Doha Doha Zinc Zinc Doha Zinc Doha Zinc Doha Цинк Doha | Bronzo Doha Doha Bronze Bronze Doha Bronze Doha Bronze Doha Бронза Doha | Piombo Doha Doha Lead Plomb Doha Blei Doha Plomo Doha Свинцовый Doha |
| ● SCAV 426 | | | | | | |
| Nero Ingo Ingo Black Noir Ingo Schwarz Ingo Negro Ingo Черный Ingo | | | | | | |

Opaca con bordo ABS al laser, 8 colori
Matt with ABS laser edging, 8 colours
Opaque avec bord ABS au laser, 8 couleurs
Matt mit ABS-Laser-Kante, 8 Farben
Mate con borde de ABS cortado por láser, 8 colores
Матовая с кромкой из ABS-пластика с лазерной обработкой, 8 цветов

Disponibilità colori Laminati effetto spazzolato Brushed effect laminate colours available Disponibilité coloris Stratifiés effet brossé Farbenpalette Laminat mit gebürstetem Effekt Disponibilidad colores laminados efecto cepillado Доступные цветовые гаммы для ламината с брашированной отделкой



| | |
|---|--|
| ▲ Cod. SCAV 682 | ▲ SCAV 680 |
| Bianco White Blanc Weiß Blanco Белый | Larice Larch Mélèze Lärche Alerce Лиственница |

Decoro legno finitura effetto spazzolato e bordo ABS, 2 colori
Brushed wood finish laminate and ABS edge, 2 colours
Décoration bois finition effet brossé et bord ABS, 2 coloris
Dekor Holz Finish gebürsteter Effekt, ABS-Kante, 2 Farben
Decoración madera efecto cepillado y borde ABS, 2 colores
Декор брашированное дерево с кромкой из ABS-пластика, 2 цветовых решения

- Finitura Opaca ○ Finitura Lucida ▲ Finitura Spazzolata
- Mat Finish ○ Gloss Finish ▲ Brushed Finish
- Finition Opaque ○ Finition Brillante ▲ Finition Brossee
- Finish Matt ○ Finish Hochglanz ▲ Finish Gebürstet
- Acabado Mate ○ Acabado Brillante ▲ Acabado Cepillado
- Матовая отделка ○ Глянцевая отделка ▲ Шлифованная отделка

Note / Notes / Notes / Anmerkung / Notas/Примечания

Elementi disponibili solo laccati e in decorativo.
Available elements - lacquered only and with decor.
Elements disponibles uniquement laqués et en motif décoratif.
Elemente nur in der Version Holzlaminat erhältlich.
Elementos disponibles solo lacados y en decorativo.
Данные элементы доступны только в исполнении из ламината с эффектом под дерево.

Elementi disponibili solo nella versione laminato legno.
Elements available only in the wooden laminate version.
Éléments disponibles uniquement dans la version stratifiée bois.
Elemente nur in der Version Holzlaminat erhältlich.
Elementos disponibles solo en la versión laminado madera.
Данные элементы доступны только в исполнении из ламината с эффектом под дерево.

Elementi disponibili con doppiola grove.
Elements available with double handle groove.
Éléments disponibles avec double rainure.
Elemente mit doppelter Griffnähe lieferbar.
Elementos disponibles en las versiones decorativas.
Данные элементы доступны только с двойными пазами.

Elementi non disponibili nella versione laminato legno.
Elements not available in the wooden laminate version.
Éléments non disponibles dans la version stratifiée bois.
Elemente nicht in den Versionen mit Dekor erhältlich.
Elementos no disponibles en las versiones decorativas.
Данные элементы не доступны в исполнении из ламината с эффектом под дерево.

Elementi disponibili solo nella versione laminato legno.
Elements available only in the wooden laminate version.
Éléments disponibles uniquement dans la version stratifiée bois.
Elemente nur in der Version Holzlaminat erhältlich.
Elementos disponibles solo en la versión laminado madera.
Данные элементы доступны только в исполнении из ламината с эффектом под дерево.

Elementi disponibili solo nella versione decorativa.
Elements not available in the decorative versions.
Éléments non disponibles dans les versions décoratives.
Elemente nicht in den Versionen mit Dekor erhältlich.
Elementos no disponibles en las versiones decorativas.
Данные элементы доступны только в отделке с декоративным покрытием.

Elementi disponibili solo nella versione laminato legno.
Elements available only in the wooden laminate version.
Éléments disponibles uniquement dans la version stratifiée bois.
Elemente nur in der Version Holzlaminat erhältlich.
Elementos disponibles solo en la versión laminado madera.
Данные элементы не доступны в исполнении из ламината с эффектом под дерево.

Elementi disponibili solo nella versione laminato legno.
Elements available only in the wooden laminate version.
Éléments disponibles uniquement dans la version stratifiée bois.
Elemente nur in der Version Holzlaminat erhältlich.
Elementos disponibles solo en la versión laminado madera.
Данные элементы доступны только в исполнении из ламината с эффектом под дерево.

Oltre agli elementi qui rappresentati, sono disponibili elementi comuni a tutti i modelli (cappe, frigoriferi, accessori, ecc.) descritti in altri cataloghi consultabili presso i nostri Rivenditori.
As well as the items illustrated here, items common to all models (hoods, refrigerators, accessories, etc.) are also available. They are described in other catalogues that can be consulted at our Dealerships.
Outre les éléments illustrés sont disponibles des éléments communs à tous les modèles (hotes, réfrigérateurs, accessoires, etc.) décrits dans d'autres catalogues consultables auprès de nos Revendeurs.
Außer der hier dargestellten Elemente sind auch Standardelemente für alle Modelle verfügbar (Hauben, Kühlschrank, Zubehör, ...), deren Beschreibung Sie in anderen Katalogen bei unseren Händlern finden können.
Además de los elementos indicados, hay elementos comunes para todos los modelos (carmpanas, refrigeradores, accesorios, etc.) que se pueden encontrar en otros catalogos disponibles en nuestras tiendas de distribución.
Кроме представленных здесь элементов, доступны также элементы, общие для всех моделей (вытяжки, холодильники, аксессуары и т.д.), представленные в других каталогах, с которыми вы можете ознакомиться у розничных продавцов нашей продукции.

N.B. / N.B. / N.B. / N.B. / Nota / Прим.
Nelle altezze è escluso lo spessore del piano.
The heights do not include the thickness of the worktop.
Les hauteurs ne comprennent pas l'épaisseur du plan de travail.
Die Stärke der Arbeitsplatte ist nicht in der Höhe einbezogen.
Las alturas no incluyen el espesor de la encimera.
Значение высоты не включает толщину столешницы.

N.B. / N.B. / N.B. / N.B. / Nota / Прим.
I pensili 45/46/90 sono disponibili anche con struttura finitura anta træne vetro.
The 45/46/90 wall units are also available with structure with the same finish as the door without glass.
Les éléments hauts 45/46/90 sont également disponibles avec une structure de finition de finition de porte sans verre.
Die Oberschränke 45/46/90 sind auch mit Korpus mit Tür finish erhältlich (außer Glas).
Los muebles de pared 45/46/90 también están disponibles con estructura con puerta, excepto para cristal.
Навесные модули 45/46/90 также доступны в конфигурации с одинаковой отделкой каркаса и створки, за исключением стекла.

Basel, Base Units, Bas, Unterschranke, Bajos, Тумба

| | | | | | | | | | | | | | | |
|---|---|--|--|---|--|---|---|---|--|--|---|---|---|---|
| <p>L 120-25-30-40-45-50-60 / P 58.3 cm L 30-40-50-60 / P 36 cm Base per lavaggio con lavaggio in alto Base unit for sink with pull-out baskets Bas pour évier avec panier coulissant Unterstrank mit Auszug Baño para fregadero con cestos extraíbles "Easygrove" Угловая тумба с выдвижными корзинами "Easygrove"</p> | <p>L 30-45-60-90 / P 58.3 cm L 30-45-60-90 / P 36 cm Base casseroles Drawers base unit Bas à trois tiroirs Schubladen-Unterstrank Саранга Тумба с шкафом</p> | <p>L 150-30-45 / P 58.3 cm Base con cestello estraibile Base unit with pull-out basket Bas avec panier coulissant Unterstrank mit Auszug Baño para fregadero con cesto extraíble Тумба с выдвижной корзиной</p> | <p>L 45-60-90-120 / P 58.3 cm ▲▲▲▲▲ Base con 2 cestelli estraibili Drawers base unit with 2 pull-out baskets Bas avec 2 paniers coulissants Unterstrank mit 2 Auszügen Baño para fregadero con 2 cestos extraíbles Тумба с 2 высокими шкафами</p> | <p>L 45-60 / P 58.3 cm Base con anta estraibile e 2 cestelli interni Base unit with pull-out front and 2 internal drawers Bas avec 2 tiroirs et panier coulissant Unterstrank mit 2 Schubladen und Auszug Baño con 2 cajones y cesto extraíble Тумба с 2 шкафом и высокой полкой</p> | <p>L 45-60 / P 58.3 cm Base con 4 cestelli interni Base unit with 4 internal drawers Bas avec 4 tiroirs internes Unterstrank mit 4 Schubladen Baño con 4 cajones internos Тумба с 4 внутренними шкафами</p> | <p>L 45-60 / P 58.3 cm Base con pattiniera estraibile Base unit with pull-out waste bin Bas avec poubelle coulissante Unterstrank mit Abfallbehälter Afolimbarier Tumba para basura extraíble Тумба с выдвижным контейнером для мусора</p> | <p>L 45-60 / P 58.3 cm Base predisposta per cestelli filo cromo Base unit fitted to base chromophanet wire baskets Bas avec panier coulissant Unterstrank mit Abfallbehälter Afolimbarier Tumba para basura extraíble Тумба для установки хромированных корзин</p> | <p>L 30-45-60-90 / P 58.3 cm L 30-45-60-90 / P 36 cm Base per lavaggio con lavaggio in alto Base unit for sink with pull-out baskets Bas pour évier avec panier coulissant Unterstrank mit Auszug Baño para fregadero con cestos extraíbles "Easygrove" Угловая тумба с выдвижными корзинами "Easygrove"</p> | <p>L 60-90-90 / P 58.3 cm L 60-90-90 / P 36 cm Anta ribaltabile Bas doors Portes amovibles bas Rückflapen Baño para fregadero con 2 puertas Задние панели</p> | <p>L 90-90 / P 90 cm Base con 2 cestelli interni Base unit with 2 internal drawers Bas avec 2 tiroirs internes Unterstrank mit 2 Schubladen Baño con 2 cajones internos Тумба с 2 внутренними шкафами</p> | <p>L 90-105-120 / P 60 cm 110 / P 42 cm Base angolo con cestelli grivoli Corner base unit with pull-out baskets Bas d'angle avec paniers pivotants Eckunterstrank mit Auszug Baño con sistema giratorio Тумба с вращающейся корзиной</p> | <p>L 90-105-120 / P 60 cm 110 / P 42 cm Base angolo con cestelli grivoli Corner base unit with pull-out baskets Bas d'angle avec paniers pivotants Eckunterstrank mit Auszug Baño con sistema giratorio Тумба с вращающейся корзиной</p> | <p>L 90-105-120 / P 60 cm 110 / P 42 cm Base angolo con cestelli grivoli Corner base unit with pull-out baskets Bas d'angle avec paniers pivotants Eckunterstrank mit Auszug Baño con sistema giratorio Тумба с вращающейся корзиной</p> | <p>L 90-105-120 / P 60 cm 110 / P 42 cm Base angolo con cestelli grivoli Corner base unit with pull-out baskets Bas d'angle avec paniers pivotants Eckunterstrank mit Auszug Baño con sistema giratorio Тумба с вращающейся корзиной</p> |
|---|---|--|--|---|--|---|---|---|--|--|---|---|---|---|

| | | | | | | | | | | | | | | | |
|--|--|--|---|--|--|---|---|---|---|---|---|---|---|---|---|
| <p>L 60-90-120 / P 58.3 cm L 60-90-120 / P 36 cm Base per lavaggio con pattiniera Sorter Base unit for sink with pull-out sorter Bas pour évier avec poubelle Sorter Süßholzwäschenschrank mit Müllsortierer Baño para fregadero con cubos de basura Sorter Тумба для мойки с контейнером для мусора Sorter</p> | <p>L 60-90-120 / P 58.3 cm L 60-90-120 / P 36 cm Base per lavaggio con pattiniera Sorter Base unit for sink with pull-out sorter Bas pour évier avec poubelle Sorter Süßholzwäschenschrank mit Müllsortierer Baño para fregadero con cubos de basura Sorter Тумба для мойки с контейнером для мусора Sorter</p> | <p>L 60 / P 58.3 cm Base per lavaggio Base unit for sink Bas pour évier Unterstrank für Spüle Baño para fregadero Тумба для мойки</p> | <p>L 60-90-120 / P 58.3 cm L 60-90-120 / P 36 cm Base per lavaggio Base unit for sink Bas pour évier Unterstrank für Spüle Baño para fregadero Тумба для мойки</p> | <p>L 90-120 / P 58.3 cm Base per lavaggio con portabombola Base unit for sink with pull-out baskets Bas pour évier avec 2 paniers coulissants Unterstrank mit 2 Auszügen Baño para fregadero con 2 cestos extraíbles Тумба для мойки с 2 высокими шкафами</p> | <p>L 60-90-120 / P 58.3 cm L 60-90-120 / P 36 cm Base per lavaggio con 2 cestelli estraibili Base unit for sink with 2 pull-out baskets Bas pour évier avec 2 paniers coulissants Unterstrank mit 2 Auszügen Baño para fregadero con 2 cestos extraíbles Тумба для мойки с 2 высокими шкафами</p> | <p>L 60 / P 58.3 cm Base per lavaggio con cestello estraibile e base unit for sink with pull-out basket Bas pour évier avec poubelle et panier coulissant Unterstrank für Spüle mit Auszug Baño para fregadero con cesto extraíble y frente superior flip Тумба для мойки с выдвижной корзиной и фронтальной верхней крышкой</p> | <p>L 90-105-120 / P 58.3 cm L 90-105-120 / P 36 cm Base per lavaggio con pattiniera e 4 Out Sink base unit with pull-out sorter and 4 Out Bas pour évier avec poubelle et 4 Out Eckunterstrank mit Müllsortierer Baño para fregadero con cubos de basura "4 Out" Тумба для мойки с контейнером для мусора и 4 высокими шкафами</p> | <p>L 90 / P 90 cm Base per lavaggio con cestello estraibile e base unit for sink with pull-out basket Bas pour évier avec poubelle et panier coulissant Unterstrank für Spüle mit Auszug Baño para fregadero con cesto extraíble y frente superior flip Тумба для мойки с выдвижной корзиной и фронтальной верхней крышкой</p> | <p>L 90-105-120 / P 58.3 cm L 90-105-120 / P 36 cm Base per lavaggio con pattiniera e 4 Out Sink base unit with pull-out sorter and 4 Out Bas pour évier avec poubelle et 4 Out Eckunterstrank mit Müllsortierer Baño para fregadero con cubos de basura "4 Out" Тумба для мойки с контейнером для мусора и 4 высокими шкафами</p> | <p>L 90 / P 90 cm Base per lavaggio con cestello estraibile e base unit for sink with pull-out basket Bas pour évier avec poubelle et panier coulissant Unterstrank für Spüle mit Auszug Baño para fregadero con cesto extraíble y frente superior flip Тумба для мойки с выдвижной корзиной и фронтальной верхней крышкой</p> | <p>L 60 / P 58.3 cm L 60 / P 36 cm Lavastoviglie a scomparsa Fully integrated dishwasher Fully integrated dishwasher with 2 basket Lave-vaisselle escamotable Val integrateur Geschwüpler Lavastoviglie a scomparsa Встраиваемая посудомоечная машина с 2 фасадами</p> | <p>L 60 / P 58.3 cm L 60 / P 36 cm Lavastoviglie a scomparsa con 2 frontali Fully integrated dishwasher with 2 baskets Lave-vaisselle escamotable Val integrateur Geschwüpler Lavastoviglie a scomparsa Встраиваемая посудомоечная машина с 2 фасадами</p> | <p>L 60 / P 58.3 cm L 60 / P 36 cm Lavastoviglie a scomparsa con 2 frontal Fully integrated dishwasher with 2 basket Lave-vaisselle escamotable Val integrateur Geschwüpler Lavastoviglie a scomparsa Встраиваемая посудомоечная машина с 2 фасадами</p> | <p>L 60 / P 58.3 cm L 60 / P 36 cm Lavastoviglie a scomparsa con 2 frontal Fully integrated dishwasher with 2 basket Lave-vaisselle escamotable Val integrateur Geschwüpler Lavastoviglie a scomparsa Встраиваемая посудомоечная машина с 2 фасадами</p> | <p>L 60 / P 58.3 cm L 60 / P 36 cm Lavastoviglie a scomparsa con 2 frontal Fully integrated dishwasher with 2 basket Lave-vaisselle escamotable Val integrateur Geschwüpler Lavastoviglie a scomparsa Встраиваемая посудомоечная машина с 2 фасадами</p> |
|--|--|--|---|--|--|---|---|---|---|---|---|---|---|---|---|

Vieni a scoprire con i tuoi occhi il mondo Scavolini, presso i nostri Rivenditori potrai trovare un'ampia gamma di prodotti esposti, i cataloghi e tantissimo altro materiale informativo.

Come and discover the world of Scavolini with your own eyes.

At our authorised Dealers, you will find a wide range of products on display, along with our catalogues and a wealth of informative material.

Venez découvrir l'univers Scavolini. Chez nos revendeurs autorisés, vous trouverez une vaste gamme de produits exposés, des catalogues ainsi que d'autres matériels d'information.

Überzeugen Sie sich selber von der Vielfalt der Produktauswahl von Scavolini bei unseren Händlern anhand von Produkten, Katalogen und vielen sonstigen aufschlussreichen Informationsmaterialien.

Venga a descubrir con sus propios ojos el mundo Scavolini, en las tiendas de nuestros Revendedores podrá encontrar una amplia gama de productos expuestos, así como catálogos y una gran cantidad de material informativo.

Приходите, чтобы собственными глазами взглянуть на мир Scavolini.

В магазинах наших Розничных продавцов вы сможете найти широкую гамму представленной продукции, каталоги и множество других полезных материалов.

Il presente catalogo è fornito dalla Scavolini SpA alla propria clientela che potrà liberamente consegnarlo al pubblico; non potrà invece assolutamente consegnarlo, nemmeno in forma riprodotta, a soggetti che svolgano attività commerciali nel settore (ad esempio agenti di commercio, commercianti, ecc...) in qualsiasi paese del mondo. Salvo eventuali deroghe, che dovranno risultare da atto scritto della Scavolini SpA, ogni violazione a quanto sopra sarà perseguita legalmente.

Scavolini SpA supplies this catalogue to its clientele, who are authorised to distribute it to members of the public with no restrictions. However, it may not be given, even in copied form, to anyone in business in the fitted kitchen sector (e.g. agents, dealers, etc.) anywhere in the world. Unless authorised in writing by Scavolini SpA, all breaches of the above conditions will result in prosecution.

Ce catalogue est fourni par Scavolini SpA à ses clients qui pourront librement le remettre au public. En revanche, ils ne pourront pas le remettre, pas même une reproduction, à des sujets exerçant des activités commerciales dans ce secteur d'activité (par exemple des agents de commerce, revendeurs, etc.) partout dans le monde. Sauf éventuelles dérogations, spécifiées dans un document écrit de la société Scavolini SpA, toute violation de cette restriction sera passible de sanctions.

Dieser Katalog von Scavolini SpA ist für die Kundschaft bestimmt und kann frei der Öffentlichkeit vorgelegt werden. Der Katalog ist dagegen auch auszugsweise nicht für im Handel tätige Unternehmen auf der ganzen Welt bestimmt (Handelsvertreter o.ä.). Vorbehaltlich eventueller Abweichungen, die von Scavolini SpA schriftlich zu bestätigen sind, wird jeder Verstoß gegen die obigen Bestimmungen strafrechtlich verfolgt.

Scavolini S.p.A. pone este catálogo a disposición de sus clientes, que podrán entregarlo libremente al público. Por otra parte, en ningún caso, podrán entregarlo, ni siquiera en forma parcial, a sujetos que desempeñen actividades comerciales en el sector (por ejemplo agentes de ventas, distribuidores, etc.) en cualquier país del mundo. Salvo posibles derogaciones, que resulten de acto escrito de Scavolini S.p.A., cualquier violación de lo anterior podrá ser perseguido de forma legal.

Данный каталог предоставлен Компанией Scavolini SpA своим клиентам, которые могут свободно передавать его покупателям; клиенты ни в коем случае не могут передавать его, в том числе его копии, субъектам, занимающимся коммерческой деятельностью в той же сфере (например, коммерческие агенты, продавцы и т.д.) в любой стране мира. Любое нарушение вышеуказанного, за исключением отупления от правил в виде письменного разрешения от компании Scavolini SpA, будет преследоваться в судебном порядке.



La Scavolini è dotata di Sistemi di Gestione per la Qualità, l'Ambiente e la Salute e Sicurezza, in conformità alle norme UNI EN ISO 9001, UNI EN ISO 14001 e BS OHSAS 18001. Tutti i Sistemi sono stati certificati da partedell'Ente Internazionale SGS. / Scavolini has Quality, Environmental, Health and Safety Management Systems in compliance with the UNI EN ISO 9001, UNI EN ISO 14001 and BS OHSAS 18001 standards. All of the Systems have been certified by the International Body SGS. / La Maison Scavolini a mis en place des Systèmes de Gestion de la Qualité, de l'Environnement, de la Santé et de la Sécurité selon les normes UNI EN ISO 9001 / UNI EN ISO 14001 et BS OHSAS 18001. Tous les Systèmes ont été certifiés par l'Organisme International SGS. / Die Firma Scavolini arbeitet mit Qualitäts-, Umwelts- und Sicherheitsmanagement-Systemen gemäß Vorschriften der Normen UNI EN ISO 9001, UNI EN ISO 14001 und BS OHSAS 18001. Alle Systeme sind von der internationalen Stelle SGS zertifiziert. / Scavolini cuenta con Sistemas de Gestión para la Calidad, el Medio Ambiente, la Salud y la Seguridad de conformidad con las normas UNI EN ISO 9001, UNI EN ISO 14001 y BS OHSAS 18001. Todos los Sistemas han sido certificados por el organismo internacional SGS. / Компания Scavolini располагает Системами управления качеством, защиты окружающей среды, здоровья и безопасности, в соответствии с нормами UNI EN ISO 9001, UNI EN ISO 14001 и BS OHSAS 18001. Все системы были сертифицированы Международной организацией SGS.



Scavolini con il progetto Sunload ha raggiunto l'obiettivo di autoprodurre energia verde per i propri stabilimenti. L'impianto fotovoltaico, con una superficie totale di 57.000 mq, prevede una produzione annua di circa 4.000.000 kWh che ad oggi soddisfa la quasi totalità del fabbisogno energetico Scavolini. / With the Sunload project, Scavolini fulfilled its aim of autonomously producing green energy for its own plants. With a total surface area of 57,000 sq m, the photovoltaic system can provide an annual production of approximately 4 million kWh, which today covers almost all of Scavolini's energy demand. / Avec le projet Sunload, Scavolini a atteint l'objectif d'autoproduction de l'énergie verte pour ses établissements. L'installation photovoltaïque, d'une surface totale de 57 000 m², prévoit une production annuelle de 4 000 000 kWh environ, qui satisfait, aujourd'hui, la quasi totalité du besoin énergétique de Scavolini. / Mit dem Projekt Sunload erreicht Scavolini das Ziel der Selbstgenerierung des für die eigenen Werke erforderlichen Stroms. Die Photovoltaikanlage auf einer Gesamtfläche von 57.000 m² ist auf eine Jahresproduktion von ca. 4.000.000 kWh ausgelegt, heute praktisch den gesamten Energiebedarf von Scavolini deckt. / Con el proyecto Sunload, Scavolini ha alcanzado el objetivo de autoproducir energía verde para sus fábricas. La instalación fotovoltaica, con una superficie total de 57 000 metros cuadrados, prevé una producción anual de unos 4 000 000 kWh, que hoy en día satisface la práctica totalidad de las necesidades energéticas de Scavolini. / Компания Scavolini, благодаря проекту Sunload, добилась цели самостоятельно производить "зеленую" электроэнергию для своих производственных зданий. Оборудование с фотогальваническими панелями, общей площадью 57 000 м.кв., предусматривает ежегодное производство около 4.000.000 кВт, которые на сегодняшний день практически полностью удовлетворяют потребность Scavolini в электроэнергии.



Per scoprire il mondo di Scavolini, visita www.scavolini.com dove troverai tante informazioni, curiosità e notizie sul vivere la casa.

To discover the world of Scavolini, visit www.scavolini.com, where you'll find lots of information, interesting facts and news about home lifestyles.

Pour découvrir l'univers de Scavolini visitez le site www.scavolini.com, où vous trouverez un très grand nombre d'informations, de curiosités et de renseignements sur l'art de vivre la maison.

Entdecken Sie die Scavolini-Welt unter www.scavolini.com mit vielen Informationen, Neuheiten und Anregungen für das Zuhause.

Para descubrir el mundo de Scavolini, visite la página web www.scavolini.com donde encontrará una gran cantidad de información, curiosidades y noticias sobre cómo disfrutar de su hogar.

Чтобы открыть для себя мир Scavolini, посетите Интернет-сайт www.scavolini.com, где вы найдете множество информации, новостей и интересных идей по обустройству дома.

I colori dei materiali illustrati all'interno del presente Catalogo non sempre corrispondono a quelli reali per comprensibili motivi di stampa. Colori e tonalità si possono visionare presso i Punti Vendita, direttamente su prodotti e campionari.

The colours referring to the materials illustrated inside this catalogue do not always correspond to the real ones for obvious printing reasons. Colours and shades can be seen at the Points of Sale, directly on materials and sample sets.

En raison de certaines contraintes d'impression, les coloris des matériaux illustrés dans ce catalogue ne correspondent pas toujours aux coloris réels. Vous pouvez voir les coloris et les teintes dans les Points de vente, directement sur les produits ou sur des échantillons.

Aus drucktechnischen Gründen können die Farben der in diesem Katalog abgebildeten Materialien von den tatsächlichen Farben abweichen. Die Farben können bei jeder Verkaufsstelle direkt anhand von Produkten und Musterkollektionen angesehen werden.

Los colores de los materiales ilustrados en este catálogo no siempre se corresponden con los reales por evidentes razones de impresión. Los colores y los tonos se pueden ver en nuestros Puntos de Venta, directamente en los productos y muestrarios.

Цвета и материалы, приведенные в данном Каталоге, не всегда в точности отвечают реальным цветам в связи с особенностями печати. Цвета и оттенки можно посмотреть в торговых точках, непосредственно на продукции и образцах.

Il design dei prodotti Scavolini è tutelato con le modalità di legge. Inoltre, alcune parti del modello e/o alcune composizioni possono essere oggetto di brevetazione e/o registrazione.

The design of Scavolini products is protected as permitted by law. In addition, some parts of the model and/or certain compositions may be patented and/or registered.

Le design des produits Scavolini est protégé par la loi. De plus, certaines parties du modèle et/ou certaines compositions peuvent faire l'objet de brevets et/ou d'enregistrements.

Das Design der Scavolini-Produkte ist rechtlich geschützt. Einige Komponenten des Modells und/oder einige Kompositionen können patentrechtlich geschützt und/oder registriert sein.

El diseño de los productos Scavolini está tutelado en virtud de las normas legales. Asimismo, algunas partes del modelo y/o algunas composiciones pueden estar patentadas y/o registradas.

Дизайн продукции Scavolini защищен в установленном законом порядке. Кроме того, некоторые части моделей (или) некоторые композиции могут быть запатентованы и/или зарегистрированы.

5690.002.11.2016.15000.90111066.140

THIS CATALOGUE HAS BEEN MADE BY SCAVOLINI S.P.A. IN COLLABORATION WITH

STUDIO LEON - GIANNI LEONARDI

PHOTOGRAPHY

GIORGIA ANGELINI

STYLING

T&T COMUNICAZIONE

GRAPHIC

ELENA GRAMACCIONI

COPYWRITING

SELECOLOR FIRENZE

PHOTOLITHOGRAPHS

GRAPHO 5

PRINTING

www.scavolini.com



